

Inhoudsopgave bijlagen

<i>Bijlage 1 Respons overzicht.....</i>	<i>1</i>
<i>Bijlage 2: Landen van herkomst van ex-AMV's</i>	<i>2</i>
<i>Bijlage 3 Land van herkomst naar sekse (kruistabel).....</i>	<i>3</i>
<i>Bijlage 4 Gemiddelde duur van het verblijf in Nederland bij instroom in Perspectief Steunpunt.....</i>	<i>4</i>
<i>Bijlage 5 Inrichting en organisatie steunpunten.....</i>	<i>5</i>
<i>Bijlage 6 Kenmerken huiskamer steunpunten</i>	<i>6</i>
<i>Bijlage 7 Start steunpunten</i>	<i>7</i>
<i>Bijlage 8 Bereik van – en mogelijkheden cliënten</i>	<i>8</i>
<i>Bijlage 9 Aanpak en werkwijze steunpunten.....</i>	<i>9</i>
<i>Bijlage 10 Samenwerking met DT&V.....</i>	<i>10</i>
<i>Bijlage 11 Samenwerking met IND</i>	<i>11</i>
<i>Bijlage 12 Samenwerking met gemeente</i>	<i>12</i>
<i>Bijlage 13 Contracten en trajecten</i>	<i>13</i>
<i>Bijlage 14 CHAID met VERBLIJFSVERGUNNING vs. kenmerken van steunpunten en ex-AMV's.....</i>	<i>14</i>
<i>Bijlage 15 CHAID met TERUGKEER vs. kenmerken van steunpunten en ex-AMV's</i>	<i>17</i>
<i>Bijlage 16 CHAID met MOB vs. kenmerken van steunpunten en ex-AMV's.....</i>	<i>20</i>
<i>Bijlage 17 CHAID met IN BEGELEIDING vs. kenmerken van steunpunten en ex-AMV's.....</i>	<i>23</i>
<i>Bijlage 18 CHAID met VERBLIJF vs. kenmerken van steunpunten / ex-AMV's (alleen uitstroom)....</i>	<i>26</i>
<i>Bijlage 19 CHAID met TERUGKEER vs. kenmerken van steunpunten / ex-AMV's (alleen uitstroom) 29</i>	

<i>Bijlage 20 CHAID met MOB vs. kenmerken van steunpunten / ex-AMV's (alleen uitstroom).....</i>	<i>32</i>
<i>Bijlage 21 Vragenlijst voor steunpunten</i>	<i>35</i>
<i>Bijlage 22 Vragenlijst voor gemeenten</i>	<i>42</i>
<i>Bijlage 23 Registratielijst ex-AMV's voor steunpunten.....</i>	<i>46</i>
<i>Bijlage 24 Registratielijst ex-AMV's voor DMB</i>	<i>47</i>
<i>Bijlage 25 Vragenlijst voor DT&V: samenwerking met individuele steunpunten.....</i>	<i>49</i>
<i>Bijlage 26 Vragenlijst voor IND: samenwerking met individuele steunpunten.....</i>	<i>51</i>
<i>Bijlage 27 Vragenlijst directie DT&V.....</i>	<i>53</i>
<i>Bijlage 28 Vragenlijst directie IND.....</i>	<i>55</i>
<i>Bijlage 29 Stuurgroep Experiment Perspectief-aanpak ex-AMV's</i>	<i>57</i>
<i>Bijlage 30 Relaties tussen organisatie, werkwijze & kenmerken ex-AMV's en de resultaten</i>	<i>58</i>

Bijlagen

Bijlage 1 Respons overzicht

Registraties Perspectief	Huidige deelnemers Perspectief	Deelnemers die in experimentele periode zijn uitgestroomd	Totaal aantal ex- AMV's
1 ^e ronde Perspectief Inventarisatie huidige deelnemers	599 *	0	599
2 ^e ronde Perspectief Opschoning 1 ^e ronde & inventarisatie uitgestroomde deelnemers	586 **	146	732
3 ^e ronde Perspectief Opschoning 2 ^e ronde & aanvraag aanvullende informatie	584	149	733***

* Inclusief dubbelen & kinderen van ex-AMV's

** Inclusief 7 ex-AMV's bij wie uitstroom(datum) onbekend is.

*** 3 ex-AMV's uitgestroomd, 3 ex-AMV's toegevoegd, 2 kinderen van ex-AMV's uit bestand.

DMB registraties	Huidige deelnemers	Deelnemers die in experimentele periode zijn uitgestroomd	Totaal aantal ex-AMV's
Aanvraag aanvullende gegevens van 732 ex-AMV's (uit 2 ^e ronde Perspectief)	573	144	717 (gematched)
Na opschoning 3 ^e ronde: matches met DMB	571	144	715 (gematched)

Bijlage 2: Landen van herkomst van ex-AMV's

Land van herkomst	Aantal ex-AMV's	Percentage
Angola	155	21,1
Sierra Leone	124	16,9
Guinee	76	10,4
China	52	7,1
Irak	26	3,5
Niger	25	3,4
Congo	23	3,1
Afghanistan	22	3,0
Somalië	22	3,0
Benin	21	2,9
Burundi	21	2,9
Ethiopië	19	2,6
Liberia	15	2,0
Soedan	13	1,8
Togo	13	1,8
Vietnam	13	1,8
Nigeria	12	1,6
Kameroen	8	1,1
Mauritanië	6	,8
Sri Lanka	6	,8
Georgië	4	,5
Guinee Bissau	4	,5
Sierra Leone/Guinee	4	,5
Algerije	3	,4
Jemen	3	,4
Ivoorkust	3	,4
Mongolië	3	,4
Oeganda	3	,4
Rusland	3	,4
Turkije	3	,4
Zaire	3	,4

Land van herkomst	Aantal ex-AMV's	Percentage
Bangladesh	2	,3
Ecuador	2	,3
Palestina	2	,3
Taiwan	2	,3
Abchazië	1	,1
Armenië	1	,1
Belarus	1	,1
Brazilië	1	,1
Cuba	1	,1
Eritrea	1	,1
Haïti	1	,1
Moldavië	1	,1
Iran	1	,1
Kazachstan	1	,1
Rwanda	1	,1
Tadzjikistan	1	,1
Tanzania	1	,1
Tsjaad	1	,1
Tsjetsjenië	1	,1
Vm Sovjetunie	1	,1
Birma	1	,1
Bosnië	1	,1

Bijlage 3 Land van herkomst naar sekse (kruistabel)

Land van Herkomst		Sekse (m/v)		Totaal
		Vrouw	Man	
Afghanistan	Aantal	0	22	22
	%	.0%	100.0%	100.0%
Angola	Aantal	58	96	154
	%	37.7%	62.3%	100.0%
Benin	Aantal	3	18	21
	%	14.3%	85.7%	100.0%
Burundi	Aantal	8	13	21
	%	38.1%	61.9%	100.0%
China	Aantal	23	29	52
	%	44.2%	55.8%	100.0%
Congo	Aantal	14	9	23
	%	60.9%	39.1%	100.0%
Ethiopië	Aantal	10	9	19
	%	52.6%	47.4%	100.0%
Guinee	Aantal	11	65	76
	%	14.5%	85.5%	100.0%
Irak	Aantal	0	26	26
	%	.0%	100.0%	100.0%
Liberia	Aantal	2	13	15
	%	13.3%	86.7%	100.0%
Niger	Aantal	2	23	25
	%	8.0%	92.0%	100.0%
Nigeria	Aantal	3	9	12
	%	25.0%	75.0%	100.0%

Land van Herkomst		Sekse (m/v)		Totaal
		Vrouw	Man	
Sierra Leone	Aantal	19	109	128
	%	14.8%	85.2%	100.0%
Soedan	Aantal	1	12	13
	%	7.7%	92.3%	100.0%
Somalië	Aantal	5	17	22
	%	22.7%	77.3%	100.0%
Togo	Aantal	3	10	13
	%	23.1%	76.9%	100.0%
Vietnam	Aantal	4	9	13
	%	30.8%	69.2%	100.0%
Overig Afrika	Aantal	10	24	34
	%	29.4%	70.6%	100.0%
Overige Azië	Aantal	9	27	36
	%	25.0%	75.0%	100.0%
Europa / Amerika	Aantal	5	3	8
	%	62.5%	37.5%	100.0%
Totaal	Aantal	190	543	733
	%	25.9%	74.1%	100.0%

Bijlage 4 Gemiddelde duur van het verblijf in Nederland bij instroom in Perspectief Steunpunt

Duur van het verblijf in NL bij instroom PP (in maanden)			
Steunpunt	Mean	N	Std. Deviation
Alkmaar	93.10	10	39.470
Almelo	83.67	3	23.459
Amsterdam	88.05	82	27.456
Arnhem	72.46	52	27.758
Den Haag	81.42	77	33.063
Deventer	80.68	22	29.798
Drachten	52.18	28	30.455
Eindhoven	72.08	38	27.473
Enschede	104.70	27	15.404
Groningen	73.41	51	22.113
Haarlem	87.25	28	29.228
Hengelo	103.42	12	29.574
Leeuwarden	77.22	18	22.923
Maastricht	92.80	20	25.782
Nijmegen	74.88	25	23.299
Rotterdam	89.43	51	27.815
Tilburg	66.49	43	35.497
Utrecht	85.80	94	31.229
Zaandam	69.90	10	40.270
Zwolle	82.58	24	17.737
Total	81.05	715	30.246

Bijlage 5 Inrichting en organisatie steunpunten

	Aantal vaste (betaalde) medewerkers	Totaal aantal uren vaste medewerkers (per week	Aantal vrijwilligers en stagiaires op stpt	Werken er juristen op het stpt?	Welke organisatie verzorgt de juridische bijstand?	Welke organisatie is (hoofd)verantwoordelijk voor Steunpunt Perspectief?	Is er nog een andere organisatie bij betrokken?
Alkmaar	1	16	1	Ja	Juridische kennis aanwezig / bij staf	Inova	Nee
Almelo	2	2	3	Ja	Juridische kennis aanwezig / bij staf	VluchtelingenWerk	Ja
Amsterdam	3	100	2	Ja	Juridische kennis aanwezig / bij staf	VluchtelingenWerk	Nee
Arnhem	1	16	6	Nee	Juridische kennis aanwezig / bij staf	VluchtelingenWerk	Ja
Den Haag	2	32	8	Nee	Juristen zowel binnen als buiten steunpunt	VluchtelingenWerk	Ja
Deventer	1	12	2	Ja	Juridische kennis aanwezig / bij staf	VluchtelingenWerk	Nee
Drachten	3	20	2	Ja	Juristen zowel binnen als buiten steunpunt	VluchtelingenWerk	Nee
Eindhoven	2	64	7	Ja	Juridische kennis aanwezig / bij staf	Vluchtelingen in de Knel	Nee
Enschede	3	22	1	Ja	Juridische kennis aanwezig / bij staf	Carint	Ja
Groningen	4	60	6	Ja	Juristen zowel binnen als buiten steunpunt	VluchtelingenWerk	Ja
Haarlem	3	24	1	Ja	Juridische kennis aanwezig / bij staf	VluchtelingenWerk	Nee
Hengelo	3	30	1	Ja	Juridische kennis aanwezig / bij staf	Carint	Ja
Leeuwarden	2	50	2	Ja	Juristen zowel binnen als buiten steunpunt	VluchtelingenWerk	Ja
Maastricht	0	0	5	Nee	Juridische kennis aanwezig / bij staf	Anders	Ja
Nijmegen	3	20	4	Ja	Juridische kennis aanwezig / bij staf	VluchtelingenWerk	Ja
Rotterdam	2	42	12	Ja	Juridische kennis aanwezig / bij staf	Stichting ROS	Ja
Tilburg	3	42	20	Ja	Juridische kennis aanwezig / bij staf	VLOT / MST	Ja
Utrecht	8	288	0	Ja	Juridische kennis aanwezig / bij staf	VluchtelingenWerk	Ja
Zaandam	3	32	2	Ja	Juridische kennis aanwezig / bij staf	VluchtelingenWerk	Nee
Zwolle	1	32	40	Ja	Juridische kennis aanwezig / bij staf	VluchtelingenWerk	Nee

Bijlage 6 Kenmerken huiskamer steunpunten

	Is er een huiskamer?	Is de huiskamer op dezelfde locatie als het kantoor of is die ergens anders?	Hoeveel dagdelen per week is de huiskamer geopend?	Is die huiskamer alleen gericht op ex-amv's of komen daar ook andere doelgroepen (zoals statushouders)?	Is outreach vanuit de huiskamer een expliciet onderdeel van de huiskamer?	Hoe belangrijk is de rol van de huiskamer bij het dagelijks functioneren van de ex-amv's?
Alkmaar	Ja	Dezelfde locatie	5 dagdelen	Ook statushouders	Nee	Zeer belangrijk
Almelo	Ja	Ergens anders	5 dagdelen	Ook statushouders	Nee	Belangrijk
Amsterdam	Nee	n.v.t.	n.v.t.	n.v.t.	n.v.t.	n.v.t.
Arnhem	Ja	Ergens anders	3 dagdelen	Ook statushouders	Nee	Zeer belangrijk
Den Haag	Ja	Dezelfde locatie	3 dagdelen	Ook ander publiek	Nee	Belangrijk
Deventer	Ja	Dezelfde locatie	0	Ook ander publiek	Ja	Onbelangrijk
Drachten	Nee	n.v.t.	n.v.t.	n.v.t.	n.v.t.	Belangrijk
Eindhoven	Ja	Ergens anders	4 dagdelen	Ook ander publiek	Ja	Onbelangrijk
Enschede	Ja	Dezelfde locatie	2 dagdelen	Enkel ex-amv's	Ja	Belangrijk
Groningen	Ja	Dezelfde locatie	4 dagen	Ook statushouders	Nee	Belangrijk
Haarlem	Ja	Dezelfde locatie	1 dag	Ook statushouders	Nee	Zeer belangrijk
Hengelo	Ja	Dezelfde locatie	1 dagdeel	Enkel ex-amv's	Ja	Belangrijk
Leeuwarden	Ja	Ergens anders	1 dag	Enkel ex-amv's	Nee	Belangrijk
Maastricht	Nee	n.v.t.	n.v.t.	n.v.t.	n.v.t.	n.v.t.
Nijmegen	Nee	n.v.t.	n.v.t.	n.v.t.	n.v.t.	n.v.t.
Rotterdam	Ja	Dezelfde locatie	3 dagdelen	Ook statushouders	Nee	Belangrijk
Tilburg	Ja	Dezelfde locatie	2 dagdelen	Ook ander publiek	Nee	Belangrijk
Utrecht	Ja	Dezelfde locatie	5 dagen	Ook statushouders	Nee	Zeer belangrijk
Zaandam	Ja	Dezelfde locatie	2 dagdelen	Ook ander publiek	Nee	Gemiddeld
Zwolle	Ja	Dezelfde locatie	5 dagen	Ook ander publiek	Ja	Belangrijk

Bijlage 7 Start steunpunten

	Is de werkwijze van uw steunpunt gebaseerd op 'Utrecht'?	Wanneer is het Perspectief-project van start gegaan?	Is de aanpak en organisatie van voor het landelijke experiment wezenlijk anders dan na deelname?
Alkmaar	Ja	01-sep-2007	Nee
Almelo	Gedeeltelijk	01-aug-2007	Nee
Amsterdam	Nee	01-okt-2009	n.v.t.
Arnhem	Ja	01-jun-2007	Nee
Den Haag	Ja	01-jun-2007	Ja
Deventer	Nee	01-jan-2007	Ja
Drachten	Nee	01-nov-2009	n.v.t.
Eindhoven	Gedeeltelijk	01-okt-2006	Nee
Enschede	Nee	01-okt-2009	n.v.t.
Groningen	Ja	01-aug-2006	Nee
Haarlem	Ja	01-jul-2007	Nee
Hengelo	Nee	01-jul-2007	Ja
Leeuwarden	Gedeeltelijk	01-jan-2007	Nee
Maastricht	Nee	01-okt-2009	n.v.t.
Nijmegen	Ja	01-jul-2006	Ja
Rotterdam	Ja	05-jan-2010	n.v.t.
Tilburg	Gedeeltelijk	01-okt-2009	n.v.t.
Utrecht	Ja	01-jun-2003	Nee
Zaandam	Ja	01-jun-2007	Nee
Zwolle	Nee	01-jan-2007	Ja

Bijlage 8 Bereik van – en mogelijkheden cliënten

	Op welke manier worden de ex-amv's door 't steunpunt bereikt?	Organiseren jullie nog andere activiteiten voor de ex-amv's?	Welke mogelijkheden tot studie/stage hebben de deelnemers?	Verstrekt het steunpunt zelf leefgeld of wordt dit door derden gerealiseerd?	Als je zelf het geld verstrekt, heeft dit invloed op je relatie met je cliënt?
Alkmaar	Mond tot mond / via peers	Ja	Geen mog.heid tot studie en stage	Andere afdeling van zelfde org	n.v.t.
Almelo	Mond tot mond / via peers	Nee, in verleden wel	(Op terugkeer gerichte) cursus	Steunpunt medewerker	Ja
Amsterdam	Mond tot mond / via peers	Ja	(Op terugkeer gerichte) cursus	Via (gem.) bankrekening	Nee
Arnhem	Via via of via ander org's	Ja	Opleiding alleen als iemand nog in procedure is	Andere organisatie	n.v.t.
Den Haag	Mond tot mond / via peers	Ja	(Op terugkeer gerichte) cursus	Steunpunt medewerker	Ja
Deventer	Via via of via ander org's	Ja	(Beperkte) stage en studie mog.heden	Andere afdeling van zelfde org	Ja
Drachten	Mond tot mond / via peers	Nee	(Beperkte) stage mogelijkheden	Steunpunt medewerker	Ja
Eindhoven	Mond tot mond / via peers	Ja	Opleiding alleen als iemand nog in procedure is	Steunpunt medewerker	Ja
Enschede	Via andere org	Ja	Zowel (beperkte) studie mog. als cursus	Via (gem.) bankrekening	n.v.t.
Groningen	Via via of via ander org's	Ja	(Beperkte) stage mogelijkheden	Andere organisatie	n.v.t.
Haarlem	Mond tot mond / via peers	Nee, in verleden wel	Geen mog.heid tot studie en stage	Andere afdeling van zelfde org	Ja
Hengelo	Via andere org	Ja	Zowel (beperkte) studie mog. als cursus	Via (gem.) bankrekening	n.v.t.
Leeuwarden	Mond tot mond / via peers	Nee	(Beperkte) stage mogelijkheden	Steunpunt medewerker	Ja
Maastricht	Via andere org	Ja	(Op terugkeer gerichte) cursus	Steunpunt medewerker	Ja
Nijmegen	Mond tot mond / via peers	Nee, in verleden wel	Geen mog.heid tot studie en stage	Steunpunt medewerker	Ja
Rotterdam	Via via of via ander org's	Ja	Geen mog.heid tot studie en stage	Andere organisatie	n.v.t.
Tilburg	Via via of via ander org's	Ja	(Beperkte) studie mog.heden	Andere afdeling van zelfde org	Ja
Utrecht	Via via of via ander org's	Nee	(Op terugkeer gerichte) cursus	Andere organisatie	n.v.t.
Zaandam	Mond tot mond / via peers	Ja	(Beperkte) studie mog.heden	Steunpunt medewerker	Ja
Zwolle	Via via of via ander org's	Ja	(Beperkte) stage en studie mog.heden	Andere organisatie	Nee

Bijlage 9 Aanpak en werkwijze steunpunten

	Aanpak en werkwijze volgens steunpunt	Verskil inzicht tussen steunpunt en gemeente qua werkwijze en aanpak?	Vindt er een toetsing vooraf plaats?	Zo ja: wie voert die toetsing uit?	Speelt het steunpunt een rol bij de opvang en/of huisvesting van de ex-amv's?
Alkmaar	Cyclisch/presentie	Geen verschil	Ja	Andere org. betrokken bij stpt	Nee
Almelo	Maatwerk, lineair & planmatig	Gemeente vindt stpt strikter	Ja	Steunpunt	Stpt biedt opvang en/of huurgeld
Amsterdam	Confrontatie/realisme	Gemeente vindt stpt meegaander	Ja	Steunpunt en gemeente	Steunpunt levert. bijdrage aan huur
Arnhem	Cyclisch/presentie	Gemeente vindt stpt strikter	Ja	Derde organisatie	Steunpunt levert fin. bijdrage aan huur
Den Haag	Maatwerk/integraal	Gemeente vindt stpt meegaander	Nee	n.v.t.	Stpt kan bemiddelen via 3e organisatie
Deventer	Cyclisch/presentie	Gemeente vindt stpt strikter	Ja	Steunpunt	Stpt kan bemiddelen via 3e organisatie
Drachten	Maatwerk/integraal	Geen verschil	Ja	Steunpunt	Stpt kan bemiddelen via 3e organisatie
Eindhoven	Cyclisch/presentie	Gemeente vindt stpt strikter	Ja	Derde organisatie	Stpt biedt opvang en/of huurgeld
Enschede	Lineair/planmatig	Geen verschil	Ja	Andere org. betrokken bij stpt	Stpt levert fin. bijdrage & bemiddelt
Groningen	Maatwerk/integraal	Geen verschil	Nee	n.v.t.	Stpt biedt opvang en/of huurgeld
Haarlem	Zowel cyclisch als maatwerk	Geen verschil	Ja	Steunpunt	Steunpunt levert fin. bijdrage aan huur
Hengelo	Lineair/planmatig	Geen verschil	Ja	Andere org. betrokken bij stpt	Ja, opvang waar nodig/mogelijk
Leeuwarden	Maatwerk/integraal	Gemeente vindt stpt strikter	Ja	Steunpunt en gemeente	Stpt biedt opvang en/of huurgeld
Maastricht	Confrontatie/realisme	Gemeente vindt stpt meegaander	Nee	n.v.t.	Ja, opvang waar nodig/mogelijk
Nijmegen	Maatwerk, lineair & planmatig	Geen verschil	Ja	Steunpunt	Stpt biedt opvang en/of huurgeld
Rotterdam	Zowel cyclisch als maatwerk	Gemeente vindt stpt strikter	Ja	Steunpunt	Ja, opvang waar nodig/mogelijk
Tilburg	Maatwerk/integraal	Geen verschil	Ja	Steunpunt	Stpt biedt opvang en/of huurgeld
Utrecht	Zowel cyclisch als maatwerk	Geen verschil	Ja	Steunpunt samen met 3e org	Stpt biedt opvang en/of huurgeld
Zaandam	Cyclisch/presentie	Geen verschil	Ja	Steunpunt	Nee
Zwolle	Lineair/planmatig	Weet niet	Ja	Steunpunt	Stpt kan bemiddelen via 3e organisatie

Bijlage 10 Samenwerking met DT&V

	Is er sprake van 'samenwerking' met DT&V; zo ja, hoe ziet die er uit?	Is die samenwerking incidenteel of structureel?	Neemt de regievoerder / contactpersoon van de DT&V deel aan een LTO?	Hoe ervaart u de communicatie tussen het steunpunt en de DT&V?	Ervaart u knelpunten bij de samenwerking met de DT&V?
Alkmaar	Begeleiden cliënten in gesprekken met DT&V	Incidenteel	Ja	Redelijk	Ja
Almelo	Steunpunt vraagt gegevens op	Incidenteel	Nee	Wisselend	Ja
Amsterdam	Samenwerking op caseniveau	Structureel	Ja	Goed	Ja
Arnhem	Steunpunt vraagt gegevens op	Incidenteel	Nee	Redelijk	Nee
Den Haag	Steunpunt vraagt gegevens op	Structureel	Nee	Zeer goed	Nee
Deventer	Samenwerking op caseniveau	Structureel	Ja	Goed	Nee
Drachten	Samenwerking op caseniveau	Structureel	Ja	Goed	Ja
Eindhoven	Steunpunt vraagt gegevens op	Incidenteel	Ja	Zeer slecht	Ja
Enschede	Samenwerking op caseniveau	Incidenteel	Nee	Redelijk	Ja
Groningen	DT&V werkt samen in LTO	Structureel	Ja	Goed	Ja
Haarlem	DT&V werkt samen in LTO	Structureel	Ja	Goed	Ja
Hengelo	Samenwerking op caseniveau	Incidenteel	Nee	Redelijk	Ja
Leeuwarden	DT&V werkt samen in LTO	Structureel	Ja	Goed	Ja
Maastricht	Geen samenwerking	n.v.t.	Nee	n.v.t.	Ja
Nijmegen	Steunpunt vraagt gegevens op	Incidenteel	Nee	Wisselend	Ja
Rotterdam	Samenwerking op caseniveau	Incidenteel	Nee	Redelijk	Ja
Tilburg	Samenwerking op caseniveau	Incidenteel	Nee	Goed	Ja
Utrecht	Samenwerking op caseniveau	Incidenteel	Ja	Goed	Ja
Zaandam	Geen samenwerking	Incidenteel	Ja	Goed	Ja
Zwolle	Samenwerking op caseniveau	Structureel	Ja	Goed	Nee

Bijlage 11 Samenwerking met IND

	Hoe ziet 'samenwerking' met de IND er uit?	Werkt het stpt alleen samen met de speciaal voor dit Experiment benoemde contactpersonen?	Hoe ervaart u de communicatie tussen het steunpunt en de IND?	Ervaart u knelpunten bij de samenwerking met de IND?
Alkmaar	Informatie opvragen	Nee	Goed	Nee
Almelo	Informatie opvragen	Nee	Goed	Ja
Amsterdam	Overleg in combinatie met andere ketenpartners	Ja	Slecht	Ja
Arnhem	Informatie opvragen	Nee	Redelijk	Ja
Den Haag	Informatie opvragen	Nee	Goed	Nee
Deventer	Informatie uitwisselen	Nee	Goed	Ja
Drachten	Informatie opvragen	Nee	Redelijk	Ja
Eindhoven	Informatie uitwisselen	Ja	Redelijk	Ja
Enschede	Informatie opvragen	Beide	Goed	Ja
Groningen	Informatie opvragen	Nee	Redelijk	Ja
Haarlem	Informatie opvragen	Nee	Redelijk	Nee
Hengelo	Informatie opvragen	Beide	Goed	Ja
Leeuwarden	Informatie opvragen	Nee	Redelijk	Ja
Maastricht	Informatie uitwisselen	Nee	Redelijk	Ja
Nijmegen	Samenwerking op caseniveau	Nee	Goed	Ja
Rotterdam	Informatie opvragen	Ja	Goed	Nee
Tilburg	Informatie opvragen	Nee	Slecht	Ja
Utrecht	Informatie opvragen	Beide	Slecht	Nee
Zaandam	Informatie opvragen	Nee	Redelijk	Ja
Zwolle	Informatie uitwisselen	Nee	Goed	Ja

Bijlage 12 Samenwerking met gemeente

	Hoe ervaart het stpt de communicatie met de gemeente?	Hoe ervaart het stpt de steun van de gemeente?	Ervaart u knelpunten bij de samenwerking met de gemeente?	Is er vanuit de gemeente casuïstiek overleg met het stpt?	Hoe ervaart de gemeente de communicatie met het steunpunt?	Hoe vaak en op welke momenten wordt de voortgang van het steunpunt geëvalueerd?
Alkmaar	Goed	Slecht	Ja	Nee	Goed	Tweemaandelijks
Almelo	Zeer goed	Zeer goed	Nee	Nee	Zeer goed	Per half jaar
Amsterdam	Zeer goed	Zeer goed	Nee	Ja	Goed	Per kwartaal
Arnhem	Zeer goed	Goed	Nee	Nee	Goed	Per half jaar
Den Haag	Slecht	Zeer slecht	Ja	Nee	Redelijk	Per kwartaal
Deventer	Redelijk	Zeer goed	Ja	Nee	Zeer goed	Per kwartaal
Drachten	Zeer goed	Goed	Nee	Ja	Zeer goed	Niet gevraagd
Eindhoven	Zeer goed	Zeer goed	Ja	Nee	Zeer goed	Per half jaar
Enschede	Zeer goed	Goed	Nee	Ja	Goed	Niet gevraagd
Groningen	Redelijk	Zeer goed	Ja	Nee	Redelijk	Tweemaandelijks
Haarlem	Redelijk	Redelijk	Ja	Nee	Goed	Per half jaar
Hengelo	Zeer goed	Goed	Nee	Ja	Goed	Niet gevraagd
Leeuwarden	Slecht	Slecht	Ja	Ja	Goed	Eens per 2 weken
Maastricht	Goed	Goed	Nee	Nee	Goed	Eens per 3 weken
Nijmegen	Goed	Goed	Ja	Nee	Goed	Per half jaar
Rotterdam	Goed	Slecht	Ja	Nee	Zeer goed	Eens per maand
Tilburg	Zeer goed	Goed	Ja	Nee	Goed	Eens per 6 weken
Utrecht	Goed	Goed	Nee	Ja	Zeer goed	Eens per 6 weken
Zaandam	Goed	Goed	Nee	Nee	Goed	Een keer per jaar
Zwolle	Goed	Goed	Ja	Nee	Zeer goed	Eens per 3 weken

Bijlage 13 Contracten en trajecten

	Maakt dit steunpunt gebruik van een contract of overeenkomst?	Maakt dit stpt gebruik van een trajectplan?	Naast verblijf en terugkeer, welke overige trajecten onderscheidt dit steunpunt?	Stellen jullie een deadline voor het einde van een traject?	Moeten er consequenties aan verbonden worden als cliënten zelf geen actie ondernemen?
Alkmaar	Nee	Nee	Ook andere trajecten als overleven in illegaliteit	Nee	Ja, maar is ook afhankelijk van omstandigheden
Almelo	Ja	Nee	Alleen verblijf of terugkeer	Ja, maar is flexibel	Ja
Amsterdam	Nee	Nee	Ook andere trajecten als overleven in illegaliteit	Nee	Ja
Arnhem	Ja	Ja	Alleen verblijf of terugkeer	Ja, maar is flexibel	Ja, maar is ook afhankelijk van omstandigheden
Den Haag	Nee	Ja	Ook andere trajecten als overleven in illegaliteit	Nee	Ja, maar is ook afhankelijk van omstandigheden
Deventer	Ja	Nee	Alleen verblijf of terugkeer	Ja, maar is flexibel	Ja, maar is ook afhankelijk van omstandigheden
Drachten	Nee	Nee	Alleen verblijf of terugkeer	Ja, op 1 april 2011	Ja, maar is ook afhankelijk van omstandigheden
Eindhoven	Nee	Ja	Ook andere trajecten als overleven in illegaliteit	Ja, op 1 april 2011	Ja, maar is ook afhankelijk van omstandigheden
Enschede	Ja	Ja	Twee sporen (zowel verblijf als terugkeer)	Nee	Ja, maar is ook afhankelijk van omstandigheden
Groningen	Nee	Nee	Alleen verblijf of terugkeer	Ja, maar is flexibel	Ja, maar is ook afhankelijk van omstandigheden
Haarlem	Nee	Nee	Alleen verblijf of terugkeer	Nee	Ja, maar is ook afhankelijk van omstandigheden
Hengelo	Ja	Ja	Twee sporen (zowel verblijf als terugkeer)	Nee	Ja
Leeuwarden	Ja	Ja	Alleen verblijf of terugkeer	Ja, op 1 april 2011	Ja, maar is ook afhankelijk van omstandigheden
Maastricht	Nee	Ja	Twee sporen (zowel verblijf als terugkeer)	Ja, op 1 april 2011	Ja, maar is ook afhankelijk van omstandigheden
Nijmegen	Ja	Ja	Alleen verblijf of terugkeer	Ja, op 1 april 2011	Ja, maar is ook afhankelijk van omstandigheden
Rotterdam	Ja	Ja	Alleen verblijf of terugkeer	Nee	Nee
Tilburg	Nee	Nee	Ook andere trajecten als overleven in illegaliteit	Ja, op 1 april 2011	Ja
Utrecht	Nee	Ja	Alleen verblijf of terugkeer	Nee	Nee
Zaandam	Nee	Nee	Alleen verblijf of terugkeer	Nee	Ja
Zwolle	Ja	Ja	Alleen verblijf of terugkeer	Ja, maar is flexibel	Ja, maar is ook afhankelijk van omstandigheden

Bijlage 14 CHAID met VERBLIJFSVERGUNNING vs. kenmerken van steunpunten en ex-AMV's

Organisatievorm steunpunten	Samenhang met uitkomsten	p	Chi	Df
Verantwoordelijke organisatie	Nee			
Aantal vaste medewerkers	Ja	< 0,005	25.5	4
Aantal vrijwilligers en stagiaires	Ja	< 0,005	35.5	3
Aantal uren per week van vaste medewerkers	Ja	0.001	20.6	2
Aantal beschikbare uren per cliënt per week	Nee			
Caseload per medewerker (inclusief vrijwilligers)	Ja	< 0,005	25.1	2
Caseload per vaste medewerker	Ja	< 0,005	29.9	3
Juristen of juridisch medewerkers op het steunpunt	Nee			
Externe organisatie verantwoordelijk voor juridische bijstand	Nee			
Samenwerking gemeente				
Communicatie vanuit steunpunt met de gemeente	Ja	0.02	9.9	2
Door steunpunt ervaren steun van de gemeente	Ja	0.02	7.7	1
Knelpunten in de samenwerking met de gemeente	Nee			
Case-overleg vanuit de gemeente met het steunpunt	Nee			
Communicatie vanuit de gemeente met het steunpunt	Ja	0.005	9.3	1
Evaluatie van voortgang steunpunten	Nee			
Samenwerking met IND				
Steunpunt: aard van samenwerking met de IND	Nee			
Gemeente: aard van samenwerking met de IND	Nee			
Steunpunt: samenwerking met speciale IND contactpersonen	Nee			
Door het steunpunt ervaren communicatie met de IND	Nee			
Knelpunten in de samenwerking met IND	Ja	0.03	4.7	1
Samenwerking DT&V				
DT&V: regelmaat van samenwerking met het steunpunt	Nee			
Steunpunt: regelmaat van samenwerking met DT&V	Nee			
Knelpunten in samenwerking met DT&V	Nee			
Deelname regievoerder DT&V deel aan LTO	Nee			
Communicatie vanuit steunpunt met DT&V	Nee			

Samenwerking tussen gemeente en DT&V	Ja	< 0,005	26.0	1
Werkwijze				
Totale duur verblijf Perspectief (in maanden)	Ja	< 0,005	47.6	4
Werkwijze steunpunt gebaseerd op Utrecht	Nee			
Veranderde aanpak en werkwijze voor en na het experiment	Ja	0.03	6.6	1
Startdatum Perspectief-project	Nee			
Organisatie overige activiteiten	Nee			
Verstrekking leefgeld	Ja	0.002	13.1	1
Consequenties bij het ondernemen van actie	Nee			
Aanpak en werkwijze volgens steunpunten (4 categorieën)	Nee			
Aanpak en werkwijze volgens steunpunten (harde of zachte)	Nee			
Vershil in inzicht tussen steunpunt en gemeente	Nee			
Aantal cliënt contacten per maand	Ja	0.05	7.7	1
Contracten & trajecten				
Waar is het traject op gericht	Ja	< 0,005	74.7	1
Contracten en andere overeenkomsten	Nee			
Trajectplannen	Nee			
Wie bepaalt traject voor cliënt	Nee			
Deadline traject	Ja	< 0,005	25.1	1
Toetsing vooraf	Nee			
Huiskamer				
Outreach vanuit de huiskamer	Nee			
Rol van huiskamer bij functioneren ex-AMV's	Ja	0.04	6.7	1
Aanwezigheid huiskamer	Nee			
Locatie van de huiskamer	Nee			
Doelgroepen huiskamer	Ja	0.02	8.6	1
Openingsduur huiskamer	Nee			
Demografie				
Land van herkomst	Nee			
Sekse	Ja	< 0,005	19.0	1
kinderen van ex-AMV's	Ja	0.009	8.2	1
Psychiatrische diagnose	Ja	0.01	8.0	1

Lichamelijke klachten	Ja	0.04	6.3	1
Datum instroom	Ja	< 0,005	21.4	1
Leeftijd bij instroom	Nee			
Duur verblijf in NL op het moment van instroom bij Perspectief (in maanden)	Nee			
Wel of geen 'vastlopende dossiers'	Nee			
Leeftijd van de ex-AMV bij binnenkomst	Nee			
Asielachtergrond				
Jaar waarin ex-AMV bekend werd in NL	Nee			
Leeftijd waarop ex-AMV bekend werd in NL	Nee			
Aantal asielaanvragen	Nee			
Leeftijd AMV bij eerste asiel gehoor	Nee			
Aantal keer beroep (AC/AR/VK)	Nee			
Groepen ex-amv's naar beroep AC / AR / VK	Nee			
Aantal beroep AC	Nee			
Aantal beroep AR	Nee			
Aantal beroep VK	Nee			
Vrijheidsbeperkende maatregelen (VBM)	Ja	0.001	10.3	1
Totale duur VBM (in dagen)	Nee			
Voor of na instroom steunpunten eerste VBM	Nee			
Aantal Buiten Schuld aanvragen	Nee			
Aantal aanvragen en procedures	Ja	< 0,005	40.5	2
Aantal reguliere aanvragen en procedures	Ja	< 0,005	44.5	1

Bijlage 15 CHAID met TERUGKEER vs. kenmerken van steunpunten en ex-AMV's

Organisatievorm steunpunten	Samenhang met uitkomsten	p	Chi	Df
Verantwoordelijke organisatie	Nee			
Aantal vaste medewerkers	Nee			
Aantal vrijwilligers en stagiaires	Nee			
Aantal uren per week van vaste medewerkers	Nee			
Aantal beschikbare uren per cliënt per week	Nee			
Caseload per medewerker (inclusief vrijwilligers)	Nee			
Caseload per vaste medewerker	Nee			
Juristen of juridisch medewerkers op het steunpunt	Ja	0.05	3.9	1
Externe organisatie verantwoordelijk voor juridische bijstand	Nee			
Samenwerking gemeente				
Communicatie vanuit steunpunt met de gemeente	Nee			
Door steunpunt ervaren steun van de gemeente	Nee			
Knelpunten in de samenwerking met de gemeente	Nee			
Case-overleg vanuit de gemeente met het steunpunt	Nee			
Communicatie vanuit de gemeente met het steunpunt	Nee			
Evaluatie van voortgang steunpunten	Nee			
Samenwerking met IND				
Steunpunt: aard van samenwerking met de IND	Nee			
Gemeente: aard van samenwerking met de IND	Nee			
Steunpunt: samenwerking met speciale IND contactpersonen	Nee			
Door het steunpunt ervaren communicatie met de IND	Nee			
Knelpunten in de samenwerking met IND	Nee			
Samenwerking DT&V				
DT&V: regelmaat van samenwerking met het steunpunt	Nee			
Steunpunt: regelmaat van samenwerking met DT&V	Nee			
Knelpunten in samenwerking met DT&V	Nee			
Deelname regievoerder DT&V deel aan LTO	Nee			
Communicatie vanuit steunpunt met DT&V	Nee			

Samenwerking tussen gemeente en DT&V	Nee			
Werkwijze				
Totale duur verblijf Perspectief (in maanden)	Ja	0.02	9.2	1
Werkwijze steunpunt gebaseerd op Utrecht	Nee			
Veranderde aanpak en werkwijze voor en na het experiment	Nee			
Startdatum Perspectief-project	Nee			
Organisatie overige activiteiten	Nee			
Verstrekking leefgeld	Nee			
Consequenties bij het ondernemen van actie	Nee			
Aanpak en werkwijze volgens steunpunten (4 categorieën)	Nee			
Aanpak en werkwijze volgens steunpunten (harde of zachte)	Nee			
Verschil in inzicht tussen steunpunt en gemeente	Nee			
Aantal cliënt contacten per maand	Nee			
Contracten & trajecten				
Waar is het traject op gericht	Ja	< 0,005	33.1	1
Contracten en andere overeenkomsten	Nee			
Trajectplannen	Nee			
Wie bepaalt traject voor cliënt	Nee			
Deadline traject	Nee			
Toetsing vooraf	Nee			
Huiskamer				
Outreach vanuit de huiskamer	Nee			
Rol van huiskamer bij functioneren ex-AMV's	Nee			
Aanwezigheid huiskamer	Nee			
Locatie van de huiskamer	Nee			
Doelgroepen huiskamer	Nee			
Openingsduur huiskamer	Nee			
Demografie				
Land van herkomst	Nee			
Sekse	Nee			
kinderen van ex-AMV's	Nee			
Psychiatrische diagnose	Ja	0.03	6.9	1

Lichamelijke klachten	Nee			
Datum instroom	Nee			
Leeftijd bij instroom	Nee			
Duur verblijf in NL op het moment van instroom bij Perspectief (in maanden)	Nee			
Wel of geen 'vastlopende dossiers'	Nee			
Leeftijd van de ex-AMV bij binnenkomst	Nee			
Asielachtergrond				
Jaar waarin ex-AMV bekend werd in NL	Nee			
Leeftijd waarop ex-AMV bekend werd in NL	Nee			
Aantal asielaanvragen	Nee			
Leeftijd AMV bij eerste asiel gehoor	Nee			
Aantal keer beroep (AC/AR/VK)	Nee			
Groepen ex-amv's naar beroep AC / AR / VK	Nee			
Aantal beroep AC	Nee			
Aantal beroep AR	Nee			
Aantal beroep VK	Ja	0.02	5.3	1
Vrijheidsbeperkende maatregelen (VBM)	Nee			
Totale duur VBM (in dagen)	Nee			
Voor of na instroom steunpunten eerste VBM	Nee			
Aantal Buiten Schuld aanvragen	Nee			
Aantal aanvragen en procedures	Nee			
Aantal reguliere aanvragen en procedures	Nee			

Bijlage 16 CHAID met MOB vs. kenmerken van steunpunten en ex-AMV's

Organisatievorm steunpunten	Samenhang met uitkomsten	p	Chi	Df
Verantwoordelijke organisatie	Nee			
Aantal vaste medewerkers	Ja	< 0,005	21,8	1
Aantal vrijwilligers en stagiaires	Ja	0.04	7.7	1
Aantal uren per week van vaste medewerkers	Ja	0.03	17.4	3
Aantal beschikbare uren per cliënt per week	Ja	0.03	8.4	1
Caseload per medewerker (inclusief vrijwilligers)	Ja	< 0,005	29.0	4
Caseload per vaste medewerker	Nee			
Juristen of juridisch medewerkers op het steunpunt	Ja	< 0,005	15.1	1
Externe organisatie verantwoordelijk voor juridische bijstand	Nee			
Samenwerking gemeente				
Communicatie vanuit steunpunt met de gemeente	Ja	< 0,005	24.7	1
Door steunpunt ervaren steun van de gemeente	Ja	< 0,005	20.2	1
Knelpunten in de samenwerking met de gemeente	Ja	0.05	4.0	1
Case-overleg vanuit de gemeente met het steunpunt	Nee			
Communicatie vanuit de gemeente met het steunpunt	Nee			
Evaluatie van voortgang steunpunten	Nee			
Samenwerking met IND				
Steunpunt: aard van samenwerking met de IND	Nee			
Gemeente: aard van samenwerking met de IND	Nee			
Steunpunt: samenwerking met speciale IND contactpersonen	Ja	0.009	8.7	1
Door het steunpunt ervaren communicatie met de IND	Nee			
Knelpunten in de samenwerking met IND	Nee			
Samenwerking DT&V				
DT&V: regelmaat van samenwerking met het steunpunt	Nee			
Steunpunt: regelmaat van samenwerking met DT&V	Nee			
Knelpunten in samenwerking met DT&V	Ja	0.002	9.2	1
Deelname regievoerder DT&V deel aan LTO	Ja	0.002	9.3	1
Communicatie vanuit steunpunt met DT&V	Ja	0.04	7.0	1

Samenwerking tussen gemeente en DT&V	Nee			
Werkwijze				
Totale duur verblijf Perspectief (in maanden)	Ja	< 0,005	61.9	3
Werkwijze steunpunt gebaseerd op Utrecht	Ja	0.02	7.5	1
Veranderde aanpak en werkwijze voor en na het experiment	Nee			
Startdatum Perspectief-project	Ja	0.004	17.1	2
Organisatie overige activiteiten	Nee			
Verstrekking leefgeld	Ja	0.006	13.8	2
Consequenties bij het ondernemen van actie	Nee			
Aanpak en werkwijze volgens steunpunten (4 categorieën)	Nee			
Aanpak en werkwijze volgens steunpunten (harde of zachte)	Nee			
Vershil in inzicht tussen steunpunt en gemeente	Ja	0.003	12.7	1
Aantal cliënt contacten per maand	Nee			
Contracten & trajecten				
Waar is het traject op gericht	Ja	< 0,005	37.8	1
Contracten en andere overeenkomsten	Nee			
Trajectplannen	Ja	0.002	10.0	1
Wie bepaalt traject voor cliënt	Nee			
Deadline traject	Ja	0.02	7.1	1
Toetsing vooraf	Ja	0.04	4.2	1
Huiskamer				
Outreach vanuit de huiskamer	Ja	0.04	6.2	1
Rol van huiskamer bij functioneren ex-AMV's	Nee			
Aanwezigheid huiskamer	Nee			
Locatie van de huiskamer	Ja	0.005	10.0	1
Doelgroepen huiskamer	Nee			
Openingsduur huiskamer	Ja	0.005	11.0	1
Demografie				
Land van herkomst	Nee			
Sekse	Nee			
kinderen van ex-AMV's	Nee			
Psychiatrische diagnose	Ja	< 0,005	18.4	2

Lichamelijke klachten	Nee			
Datum instroom	Nee			
Leeftijd bij instroom	Nee			
Duur verblijf in NL op het moment van instroom bij Perspectief (in maanden)	Nee			
Wel of geen 'vastlopende dossiers'	Nee			
Leeftijd van de ex-AMV bij binnenkomst	Nee			
Asielachtergrond				
Jaar waarin ex-AMV bekend werd in NL	Ja	0.03	7.5	1
Leeftijd waarop ex-AMV bekend werd in NL	Nee			
Aantal asielaanvragen	Nee			
Leeftijd AMV bij eerste asiel gehoor	Nee			
Aantal keer beroep (AC/AR/VK)	Nee			
Groepen ex-amv's naar beroep AC / AR / VK	Nee			
Aantal beroep AC	Nee			
Aantal beroep AR	Ja	0.04	7.1	1
Aantal beroep VK	Nee			
Vrijheidsbeperkende maatregelen (VBM)	Nee			
Totale duur VBM (in dagen)	Nee			
Voor of na instroom steunpunten eerste VBM	Nee			
Aantal Buiten Schuld aanvragen	Nee			
Aantal aanvragen en procedures	Nee			
Aantal reguliere aanvragen en procedures	Nee			

Bijlage 17 CHAID met IN BEGELEIDING vs. kenmerken van steunpunten en ex-AMV's

Organisatievorm steunpunten (9)	Samenhang met uitkomsten	p	Chi	Df
Verantwoordelijke organisatie	Nee			
Aantal vaste medewerkers	Ja	< 0,005	42,6	3
Aantal uren per week van vaste medewerkers	Ja	< 0,005	39,6	4
Aantal vrijwilligers en stagiaires	Ja	< 0,005	37,6	3
Aantal beschikbare uren per cliënt per week	Nee			
Caseload per medewerker (inclusief vrijwilligers)	Ja	< 0,005	42,7	2
Caseload per vaste medewerker	Ja	< 0,005	44,9	5
Juristen of juridisch medewerkers op het steunpunt	Ja	< 0,005	11,3	1
Externe organisatie verantwoordelijk voor juridische bijstand	Nee			
Samenwerking gemeente (6)				
Communicatie vanuit steunpunt met de gemeente	Ja	0,01	8,6	1
Door steunpunt ervaren steun van de gemeente	Nee			
Knelpunten in de samenwerking met de gemeente	Ja	0,05	3,9	1
Case-overleg vanuit de gemeente met het steunpunt	Ja	< 0,005	15,7	1
Communicatie vanuit de gemeente met het steunpunt	Nee			
Evaluatie van voortgang steunpunten	Ja	< 0,005	24,6	2
Samenwerking met IND (5)				
Steunpunt: aard van samenwerking met de IND	Nee			
Gemeente: aard van samenwerking met de IND	Ja	< 0,005	15,3	1
Steunpunt: samenwerking met speciale IND contactpersonen	Ja	< 0,005	25,2	1
Door het steunpunt ervaren communicatie met de IND	Ja	< 0,005	19,1	2
Knelpunten in de samenwerking met IND	Ja	0,01	7,2	1
Samenwerking DT&V (6)				
DT&V: regelmaat van samenwerking met het steunpunt	Nee			
Steunpunt: regelmaat van samenwerking met DT&V	Ja	0,01	5,8	1
Knelpunten in samenwerking met DT&V	Ja	< 0,005	21,2	1
Deelname regievoerder DT&V deel aan LTO	Nee			
Communicatie vanuit steunpunt met DT&V	Nee			

Samenwerking tussen gemeente en DT&V	Ja	< 0,005	23,5	1
Werkwijze (11)				
Totale duur verblijf Perspectief (in maanden)	Ja	<0,005	175,6	5
Werkwijze steunpunt gebaseerd op Utrecht	Nee			
Veranderde aanpak en werkwijze voor en na het experiment	Ja	0,02	7,1	1
Startdatum Perspectief-project	Ja	<0,005	37,0	4
Organisatie overige activiteiten	Nee			
Verstrekking leefgeld	Ja	0,02	8,7	1
Consequenties bij het ondernemen van actie	Ja	<0,005	12,4	1
Aanpak en werkwijze volgens steunpunten (4 categorieën)	Ja	0,04	10,2	1
Aanpak en werkwijze volgens steunpunten (harde of zachte)	Nee			
Vershil in inzicht tussen steunpunt en gemeente	Ja	<0,005	19,0	1
Aantal cliënt contacten per maand	Nee			
Contracten & trajecten (6)				
Waar is het traject op gericht	Ja	<0,005	12,8	1
Contracten en andere overeenkomsten	Ja	0,001	10,2	1
Trajectplannen	Nee			
Wie bepaalt traject voor cliënt	Nee			
Deadline traject	Ja	<0,005	37,6	1
Toetsing vooraf	Nee			
Huiskamer (6)				
Outreach vanuit de huiskamer	Nee			
Rol van huiskamer bij functioneren ex-AMV's	Nee			
Aanwezigheid huiskamer	Ja	0,04	4,3	1
Locatie van de huiskamer	Ja	< 0,005	15,2	1
Doelgroepen huiskamer	Nee			
Openingsduur huiskamer	Nee			
Demografie (10)				
Land van herkomst	Nee			
Sekse	Ja	0,03	4,9	1
kinderen van ex-AMV's	Nee			
Psychiatrische diagnose	Ja	< 0,005	20,4	1

Lichamelijke klachten	Ja	< 0,005	14,6	1
Datum instroom	Ja	< 0,005	45,2	2
Leeftijd bij instroom	Nee			
Duur verblijf in NL op het moment van instroom bij Perspectief (in maanden)	Nee			
Wel of geen 'vastlopende dossiers'	Nee			
Leeftijd van de ex-AMV bij binnenkomst	Nee			
Asielachtergrond (15)				
Jaar waarin ex-AMV bekend werd in NL	Nee			
Leeftijd waarop ex-AMV bekend werd in NL	Nee			
Aantal asielaanvragen	Nee			
Leeftijd AMV bij eerste asiel gehoor	Nee			
Aantal keer beroep (AC/AR/VK)	Nee			
Groepen ex-amv's naar beroep AC / AR / VK	Nee			
Aantal beroep AC	Nee			
Aantal beroep AR	Nee			
Aantal beroep VK	Nee			
Vrijheidsbeperkende maatregelen (VBM)	Ja	0,01	6,3	1
Totale duur VBM (in dagen)	Nee			
Voor of na instroom steunpunten eerste VBM	Nee			
Aantal Buiten Schuld aanvragen	Nee			
Aantal aanvragen en procedures	Ja	< 0,005	25,1	1
Aantal reguliere aanvragen en procedures	Ja	< 0,005	33,4	2

Bijlage 18 CHAID met VERBLIJF vs. kenmerken van steunpunten / ex-AMV's (alleen uitstroom)

Organisatievorm steunpunten	
Verantwoordelijke organisatie	Nee
Aantal vaste medewerkers	Ja
Aantal vrijwilligers en stagiaires	Nee
Aantal uren per week van vaste medewerkers	Ja
Aantal beschikbare uren per cliënt per week	Nee
Caseload per medewerker (inclusief vrijwilligers)	Nee
Caseload per vaste medewerker	Nee
Juristen of juridisch medewerkers op het steunpunt	Nee
Externe organisatie verantwoordelijk voor juridische bijstand	Nee
Samenwerking gemeente	
Communicatie vanuit steunpunt met de gemeente	Nee
Door steunpunt ervaren steun van de gemeente	Ja
Knelpunten in de samenwerking met de gemeente	Nee
Case-overleg vanuit de gemeente met het steunpunt	Nee
Communicatie vanuit de gemeente met het steunpunt	Nee
Evaluatie van voortgang steunpunten	Nee
Samenwerking met IND	
Steunpunt: aard van samenwerking met de IND	Nee
Gemeente: aard van samenwerking met de IND	Nee
Steunpunt: samenwerking met speciale IND contactpersonen	Nee
Door het steunpunt ervaren communicatie met de IND	Nee
Knelpunten in de samenwerking met IND	Nee
Samenwerking DT&V	
DT&V: regelmaat van samenwerking met het steunpunt	Nee
Steunpunt: regelmaat van samenwerking met DT&V	Nee
Knelpunten in samenwerking met DT&V	Nee
Deelname regievoerder DT&V deel aan LTO	Ja
Communicatie vanuit steunpunt met DT&V	Nee
Samenwerking tussen gemeente en DT&V	Ja

Werkwijze	
Totale duur verblijf Perspectief (in maanden)	Nee
Werkwijze steunpunt gebaseerd op Utrecht	Nee
Veranderde aanpak en werkwijze voor en na het experiment	Nee
Startdatum Perspectief-project	Nee
Organisatie overige activiteiten	Nee
Verstrekking leefgeld	Ja
Consequenties bij het ondernemen van actie	Nee
Aanpak en werkwijze volgens steunpunten (4 categorieën)	Nee
Aanpak en werkwijze volgens steunpunten (harde of zachte)	Ja
Verschil in inzicht tussen steunpunt en gemeente	Nee
Aantal cliënt contacten per maand	Nee
Contracten & trajecten	
Waar is het traject op gericht	Ja
Contracten en andere overeenkomsten	Nee
Trajectplannen	Ja
Wie bepaalt traject voor cliënt	Nee
Deadline traject	Ja
Toetsing vooraf	Nee
Huiskamer	
Outreach vanuit de huiskamer	Nee
Rol van huiskamer bij functioneren ex-AMV's	Nee
Aanwezigheid huiskamer	Nee
Locatie van de huiskamer	Nee
Doelgroepen huiskamer	Ja
Openingsduur huiskamer	Ja
Demografie	
Land van herkomst	Nee
Sekse	Ja
kinderen van ex-AMV's	Ja
Psychiatrische diagnose	Nee
Lichamelijke klachten	Nee

Datum instroom	Nee
Leeftijd bij instroom	Nee
Duur verblijf in NL op het moment van instroom bij Perspectief (in maanden)	Nee
Wel of geen 'vastlopende dossiers'	Nee
Leeftijd van de ex-AMV bij binnenkomst	Nee
Asielachtergrond	
Jaar waarin ex-AMV bekend werd in NL	Nee
Leeftijd waarop ex-AMV bekend werd in NL	Nee
Aantal asielaanvragen	Nee
Leeftijd AMV bij eerste asiel gehoor	Nee
Aantal keer beroep (AC/AR/VK)	Nee
Groepen ex-amv's naar beroep AC / AR / VK	Nee
Aantal beroep AC	Nee
Aantal beroep AR	Nee
Aantal beroep VK	Nee
Vrijheidsbeperkende maatregelen (VBM)	Ja
Totale duur VBM (in dagen)	Nee
Voor of na instroom steunpunten eerste VBM	Nee
Aantal Buiten Schuld aanvragen	Nee
Aantal aanvragen en procedures	Ja
Aantal reguliere aanvragen en procedures	Ja

Bijlage 19 CHAID met TERUGKEER vs. kenmerken van steunpunten / ex-AMV's (alleen uitstroom)

Organisatievorm steunpunten	Samenhang
Verantwoordelijke organisatie	Nee
Aantal vaste medewerkers	Nee
Aantal vrijwilligers en stagiaires	Nee
Aantal uren per week van vaste medewerkers	Nee
Aantal beschikbare uren per cliënt per week	Nee
Caseload per medewerker (inclusief vrijwilligers)	Nee
Caseload per vaste medewerker	Nee
Juristen of juridisch medewerkers op het steunpunt	Nee
Externe organisatie verantwoordelijk voor juridische bijstand	Nee
Samenwerking gemeente	
Communicatie vanuit steunpunt met de gemeente	Nee
Door steunpunt ervaren steun van de gemeente	Nee
Knelpunten in de samenwerking met de gemeente	Nee
Case-overleg vanuit de gemeente met het steunpunt	Nee
Communicatie vanuit de gemeente met het steunpunt	Nee
Evaluatie van voortgang steunpunten	Nee
Samenwerking met IND	
Steunpunt: aard van samenwerking met de IND	Nee
Gemeente: aard van samenwerking met de IND	Nee
Steunpunt: samenwerking met speciale IND contactpersonen	Nee
Door het steunpunt ervaren communicatie met de IND	Nee
Knelpunten in de samenwerking met IND	Nee
Samenwerking DT&V	
DT&V: regelmaat van samenwerking met het steunpunt	Nee
Steunpunt: regelmaat van samenwerking met DT&V	Nee
Knelpunten in samenwerking met DT&V	Nee
Deelname regievoerder DT&V deel aan LTO	Nee
Communicatie vanuit steunpunt met DT&V	Nee
Samenwerking tussen gemeente en DT&V	Nee

Werkwijze	
Totale duur verblijf Perspectief (in maanden)	Nee
Werkwijze steunpunt gebaseerd op Utrecht	Nee
Veranderde aanpak en werkwijze voor en na het experiment	Nee
Startdatum Perspectief-project	Nee
Organisatie overige activiteiten	Nee
Verstrekking leefgeld	Nee
Consequenties bij het ondernemen van actie	Nee
Aanpak en werkwijze volgens steunpunten (4 categorieën)	Nee
Aanpak en werkwijze volgens steunpunten (harde of zachte)	Nee
Verschil in inzicht tussen steunpunt en gemeente	Nee
Aantal cliënt contacten per maand	Nee
Contracten & trajecten	
Waar is het traject op gericht	Ja
Contracten en andere overeenkomsten	Nee
Trajectplannen	Nee
Wie bepaalt traject voor cliënt	Nee
Deadline traject	Nee
Toetsing vooraf	Nee
Huiskamer	
Outreach vanuit de huiskamer	Nee
Rol van huiskamer bij functioneren ex-AMV's	Nee
Aanwezigheid huiskamer	Nee
Locatie van de huiskamer	Nee
Doelgroepen huiskamer	Nee
Openingsduur huiskamer	Nee
Demografie	
Land van herkomst	Nee
Sekse	Nee
kinderen van ex-AMV's	Nee
Psychiatrische diagnose	Nee
Lichamelijke klachten	Nee

Datum instroom	Nee
Leeftijd bij instroom	Nee
Duur verblijf in NL op het moment van instroom bij Perspectief (in maanden)	Nee
Wel of geen 'vastlopende dossiers'	Nee
Leeftijd van de ex-AMV bij binnenkomst	Nee
Asielachtergrond	
Jaar waarin ex-AMV bekend werd in NL	Nee
Leeftijd waarop ex-AMV bekend werd in NL	Nee
Aantal asielaanvragen	Nee
Leeftijd AMV bij eerste asiel gehoor	Nee
Aantal keer beroep (AC/AR/VK)	Nee
Groepen ex-amv's naar beroep AC / AR / VK	Nee
Aantal beroep AC	Nee
Aantal beroep AR	Nee
Aantal beroep VK	Nee
Vrijheidsbeperkende maatregelen (VBM)	Ja
Totale duur VBM (in dagen)	Nee
Voor of na instroom steunpunten eerste VBM	Nee
Aantal Buiten Schuld aanvragen	Nee
Aantal aanvragen en procedures	Nee
Aantal reguliere aanvragen en procedures	Nee

Bijlage 20 CHAID met MOB vs. kenmerken van steunpunten / ex-AMV's (alleen uitstroom)

Organisatievorm steunpunten	Samenhang
Verantwoordelijke organisatie	Nee
Aantal vaste medewerkers	Ja
Aantal vrijwilligers en stagiaires	Ja
Aantal uren per week van vaste medewerkers	Ja
Aantal beschikbare uren per cliënt per week	Nee
Caseload per medewerker (inclusief vrijwilligers)	Nee
Caseload per vaste medewerker	Nee
Juristen of juridisch medewerkers op het steunpunt	Nee
Externe organisatie verantwoordelijk voor juridische bijstand	Ja
Samenwerking gemeente	
Communicatie vanuit steunpunt met de gemeente	Nee
Door steunpunt ervaren steun van de gemeente	Ja
Knelpunten in de samenwerking met de gemeente	Ja
Case-overleg vanuit de gemeente met het steunpunt	Nee
Communicatie vanuit de gemeente met het steunpunt	Nee
Evaluatie van voortgang steunpunten	Ja
Samenwerking met IND	
Steunpunt: aard van samenwerking met de IND	Nee
Gemeente: aard van samenwerking met de IND	Nee
Steunpunt: samenwerking met speciale IND contactpersonen	Nee
Door het steunpunt ervaren communicatie met de IND	Nee
Knelpunten in de samenwerking met IND	Nee
Samenwerking DT&V	
DT&V: regelmaat van samenwerking met het steunpunt	Nee
Steunpunt: regelmaat van samenwerking met DT&V	Nee
Knelpunten in samenwerking met DT&V	Nee
Deelname regievoerder DT&V deel aan LTO	Ja
Communicatie vanuit steunpunt met DT&V	Nee
Samenwerking tussen gemeente en DT&V	Ja

Werkwijze	
Totale duur verblijf Perspectief (in maanden)	Nee
Werkwijze steunpunt gebaseerd op Utrecht	Nee
Veranderde aanpak en werkwijze voor en na het experiment	Nee
Startdatum Perspectief-project	Nee
Organisatie overige activiteiten	Nee
Verstrekking leefgeld	Ja
Consequenties bij het ondernemen van actie	Nee
Aanpak en werkwijze volgens steunpunten (4 categorieën)	Nee
Aanpak en werkwijze volgens steunpunten (harde of zachte)	Nee
Verschil in inzicht tussen steunpunt en gemeente	Nee
Aantal cliënt contacten per maand	Nee
Contracten & trajecten	
Waar is het traject op gericht	Ja
Contracten en andere overeenkomsten	Nee
Trajectplannen	Ja
Wie bepaalt traject voor cliënt	Nee
Deadline traject	Ja
Toetsing vooraf	Nee
Huiskamer	
Outreach vanuit de huiskamer	Nee
Rol van huiskamer bij functioneren ex-AMV's	Ja
Aanwezigheid huiskamer	Nee
Locatie van de huiskamer	Nee
Doelgroepen huiskamer	Ja
Openingsduur huiskamer	Nee
Demografie	
Land van herkomst	Nee
Sekse	Ja
kinderen van ex-AMV's	Nee
Psychiatrische diagnose	Nee
Lichamelijke klachten	Nee

Datum instroom	Nee
Leeftijd bij instroom	Nee
Duur verblijf in NL op het moment van instroom bij Perspectief (in maanden)	Nee
Wel of geen 'vastlopende dossiers'	Nee
Leeftijd van de ex-AMV bij binnenkomst	Nee
Asielachtergrond	
Jaar waarin ex-AMV bekend werd in NL	Nee
Leeftijd waarop ex-AMV bekend werd in NL	Nee
Aantal asielaanvragen	Nee
Leeftijd AMV bij eerste asiel gehoor	Nee
Aantal keer beroep (AC/AR/VK)	Nee
Groepen ex-amv's naar beroep AC / AR / VK	Nee
Aantal beroep AC	Nee
Aantal beroep AR	Ja
Aantal beroep VK	Nee
Vrijheidsbeperkende maatregelen (VBM)	Nee
Totale duur VBM (in dagen)	Nee
Voor of na instroom steunpunten eerste VBM	Nee
Aantal Buiten Schuld aanvragen	Nee
Aantal aanvragen en procedures	Nee
Aantal reguliere aanvragen en procedures	Nee

Bijlage 21 Vragenlijst voor steunpunten

VRAGEN

- S1 Kunt u iets vertellen over de ontstaansgeschiedenis van het steunpunt?
- S2 Hoe kan iemand cliënt worden bij jullie?
- S3 Welke mensen kunnen geen cliënt bij jullie worden?
- S4 Vindt er een toetsing vooraf plaats?
- S5 Zo ja: wie voert die toetsing uit?
- S7 Wat zijn selectiecriteria voor toelating aan het Perspectief-project?
- S8 Hanteren jullie een maximum aantal cliënten?
- S9 Zo ja, wat is het maximaal aantal cliënten bij jullie steunpunt?
- S10 Zijn er wachtlijsten?
- S11 Op welke manier en op wiens initiatief worden de ex-AMV's door de steunpunten bereikt?
-
- S12 Is de werkwijze van uw steunpunt gebaseerd op 'Utrecht'?
- S13 Wat is de officiële reden geweest voor de oprichting van het Perspectief Steunpunt?
- S14 Wat ziet uw steunpunt als belangrijkste doel?
- S15 Hoe wordt dit doel uitgelegd door de diverse lokale partijen?
- S16 Door welke instanties wordt dit steunpunt gefinancierd?
- S17 In het geval dat subsidie uit meerdere potjes komt, in hoeverre zijn de doelstellingen overeenkomstig dan wel strijdig met elkaar?
- S18 Wanneer is het Perspectief-project van start gegaan?
- S19 Sinds wanneer doet dit steunpunt mee aan het officiële experiment?
- S20 Is de aanpak en organisatie van voor het landelijke experiment wezenlijk anders dan na deelname?
- S21 Zo ja, wat zijn de verschillen in aanpak en organisatie voor en na deelname aan het landelijk experiment?
-
- Sp1 Hoeveel betaalde medewerkers/ fte's werken er op dit steunpunt? Hoeveel vrijwilligers werken er?
- Sp2 Welke functies bekleden de verschillende medewerkers binnen het steunpunt? (in fte)

- Sp3 Hoeveel fte per functie?
- Sp4 Welke expertise/vaardigheden zijn nodig voor het goed functioneren van de medewerkers dit steunpunt?
- Sp5 Vinden jullie het belangrijk dat er brede expertise aanwezig is onder de medewerkers van jullie steunpunt?
- Sp6 Hoeveel medewerkers hebben zelf een vluchtelingen-achtergrond / affiniteit met vluchtelingen?
- Sp7 Is er diversiteit aan culturen binnen de staf van uw steunpunt?
- Sp8 Maakt dat uit voor het functioneren van het steunpunt?
- Sp9 Welke talen spreken de medewerkers op het steunpunt?
- Sp10 Is de taalvaardigheid van uw staf van uw invloed op het functioneren van uw steunpunt?
- Sp11 Hoe is de juridische bijstand voor de ex-AMV's bij dit steunpunt geregeld?
- Sp12 Zo ja, welke organisatie verzorgt de juridische bijstand?
- Sp13 Hoe beoordelen jullie de kwaliteit van de externe juridische bijstand?
-
- Sl1 Verstrekken jullie zelf leefgeld of wordt dit door derden gerealiseerd?
- Sl2 Als je zelf het geld verstrekt, heeft dit invloed op je relatie met je client?
- Sl3 Welke criteria hanteert dit steunpunt voor/bij de verstrekking van leefgeld?
- Sl4 Speelt het steunpunt een rol bij de opvang en/of huisvesting van de ex-amv's?
-
- Sv1 Hoe wordt er ingezet om het vertrouwen van de ex-amv's te winnen?
- Sv2 Hoe belangrijk is het volgens u om het vertrouwen van de ex-amv's te winnen?
- Sv3 Welke rol speelt het opbouwen van een vertrouwensband in het laten slagen van de doelstellingen van het steunpunt?
- Sv4 In welke mate weet het steunpunt het vertrouwen van de ex-amv's te winnen?
- Sv5 Op welke manieren wordt geprobeerd het vertrouwen van de ex-amv te winnen?
- Sv6 Heeft de vertrouwenspersoon besluitvormende bevoegdheden tav de begeleiding?
- Sv7 Zo nee, is deze bevoegdheid in handen van andere personen?
- Sv8 Zo ja, wie?
- Sv9 Gaan jullie met cliënten mee naar afspraken met IND, DT&V, etc.etc.?

- Sb1 Hoe lang en hoe intensief worden de ex-AMV's door de steunpunten begeleid?
- Sb2 Hoeveel client-contacten / contacturen zijn er gemiddeld per ex-amv?
- Sb3 Biedt het steunpunt individuele begeleiding aan jullie klanten?
- Sb4 Verschilt die begeleiding per cliënt?
- Sb5 Zo ja, welke vormen van begeleiding onderscheiden jullie?
-
- Sw1 Hoe typeren jullie de benadering/werkwijze van het steunpunt t.o.v. de ex-amv's? (lineaire vs circulaire aanpak, open vraag)
- Sw2 Maakt dit steunpunt gebruik van een contract of overeenkomst, door de deelnemers te ondertekenen voor toelating tot het project?
- Sw3 Zo ja, wat staat er in dat contract?
- Sw4 Is er sprake van een vaste contracttermijn?
- Sw5 Zo ja, hoe lang duurt een contract?
- Sw6 Bestaat de mogelijkheid dat contract te verlengen?
- Sw7 Zo ja, met welke termijn?
- Sw8 Is het mogelijk de contracttermijn meerdere malen te verlengen?
-
- Sw9 Maakt dit steunpunt gebruik van een trajectplan?
- Sw10 Welke verschillende trajecten onderscheidt dit steunpunt?
- Sw11 Uit welke onderdelen bestaat zo'n traject(plan)?
- Sw12 Op basis van welke criteria wordt een traject voor een cliënt bepaald?
- Sw13 Hoe snel na registratie wordt er door het steunpunt een keuze gemaakt voor terugkeer / IND procedure / anderszins)?
- Sw14 Bepaalt de cliënt dat zelf, of bepalen jullie dat voor de cliënt?
- Sw15 Als er niet direct een oplossing (terugkeer of vergunning) voor handen is voor een cliënt, blijft deze dan nog steeds welkom bij het steunpunt?
- Sw16 Vinden jullie het belangrijk dat cliënten eigen verantwoordelijkheid nemen bij het ondernemen van 'actie' ?
- Sw17 Moeten er consequenties aan verbonden worden als dat niet gebeurt?
- Sw18 Zijn er vaste momenten in het traject waarop jullie gesprekken hebben met klanten?

- Sw19 Ligt het aantal gesprekken met een client van tevoren vast?
- Sw20 Hoe snel na instroom wordt het te volgen traject besproken met de cliënt?
- Sw21 Is er een mogelijkheid tot een “bezinningsperiode”?
- Sw22 Zo ja, op welk moment in het traject? (In het begin?)
- Sw23 Stellen jullie een deadline voor het einde van een traject?
- Sw24 Zo ja, hoe bepalen jullie die?
-
- Sr1 Wat beschouwen jullie als formeel 'resultaat' van jullie Perspectief project, in volgorde van belangrijkheid?
- Sr2 Is er ook sprake van tussentijdse / subdoelen voor de client?
- Sr3 Voeren jullie gesprekken met een vooropgezet doel?
- Sr4 Zo ja, wat voor soort doelen zijn dat?
- Sr5 Worden deze (sub)doelen (tussentijds) geëvalueerd?
- Sr6 Zo ja, op welk moment?
- Sr7 Wat is volgens jullie kenmerkend voor de aanpak van dit steunpunt?
- Sr8 Wat zien jullie als een succesvolle aanpak?
- Sr9 Welke factoren bepalen de mate van succes?
- Sr10 Hoe bevorderen jullie die succesfactoren?
- Sr11 Wat zijn de belangrijkste knelpunten die een succesvolle aanpak bemoeilijken?
- Sr12 Wat doen jullie om deze knelpunten te verminderen?
- Sr13 Is er sprake van een integrale aanpak van de problematiek van ex-amv's?
- Sr14 Maken jullie onderscheid tussen ex-AMV's die problemen die van materiële, psychosociale of juridische aard hebben?
- Sr15 Zo ja, hoe gaan jullie daarmee om?
-
- Sh1 Hoe is het project opgezet?
- Sh2 Is er een huiskamer?
- Sh3 Is er een huiskamer op dezelfde lokatie als het kantoor, is die ergens anders, is er toezicht?

- Sh4 Kunt u die omschrijven?
- Sh5 Welke faciliteiten biedt het steunpunt voor de ex-amv's?
- Sh6 Op hoeveel dagen en op welke tijdstippen is de huiskamer geopend voor ex-amv's?
- Sh7 is het bezoeken van de huiskamer vrijwillig of een voorwaarde?
- Sh8 Is die huiskamer alleen gericht op ex-amv's of komen daar ook andere doelgroepen (statushouders bijvoorbeeld)?
- Sh9 Is het creëren van een 'familie-vervangend' netwerk voor ex-AMV's een doel van jullie steunpunt?
- Sh10 Wat is het belang van een netwerk van peers / leeftijdsgenoten voor ex-amv's?
- Sh11 Is outreach vanuit de huiskamer een expliciet onderdeel van de huiskamer?
- Sh12 Hoe belangrijk is de rol van de huiskamer bij het dagelijks functioneren van de ex-amv's?
-
- Sa1 Organiseren jullie nog overige activiteiten voor jullie klanten?
- Sa2 Wat voor activiteiten organiseert het steunpunt (naast individuele counseling) ter ondersteuning van de AMV's ?
- Sa3 Welke mogelijkheden tot studie en stage staan de deelnemers ter beschikking?
-
- Spp1 Welke organisatie is (hoofd)verantwoordelijk voor Steunpunt Perspectief in uw regio/stad?
- Spp2 Welke andere organisaties (ketenpartners) zijn direct binnen het Steunpunt betrokken?
- Spp3 Welke rol speelt elke afzonderlijke organisatie?
- Spp4 Hoe ervaart u de communicatie tussen het steunpunt en deze organisatie(s)?
- Spp5 Ervaart u knelpunten bij de samenwerking met de deze organisatie(s)?
- Spp6 Zo ja, welke?
-
- Sg1 Welke rol speelt de (contactpersoon bij de) gemeente bij het functioneren van het steunpunt?
- Sg2 Hoe ervaart u de communicatie tussen het steunpunt en de gemeente?
- Sg3 Hoe ervaart u de steun van de gemeente aan het steunpunt?
- Sg4 Ervaart u knelpunten bij de samenwerking met de gemeente?
- Sg5 Zo ja, welke?

Si1 Werkt het steunpunt samen met de IND?
Si2 Zo ja, alleen met de speciaal voor dit Experiment benoemde contactpersonen?
Si3 Zo ja, hoe is die samenwerking georganiseerd?
Si4 Is die samenwerking incidenteel of structureel?
Si5 Hoe ervaart u de communicatie tussen het steunpunt en de IND?
Si6 Ervaart u knelpunten bij de samenwerking met de IND?
Si7 Zo, ja welke?

Sd1 Werkt het steunpunt samen met de DT&V?
Sd2 Zo ja, alleen met de speciaal voor dit Experiment benoemde contactpersonen?
Sd3 Zo ja, hoe is die samenwerking georganiseerd?
Sd4 Is die samenwerking incidenteel of structureel?
Sd5 Hoe ervaart u de communicatie tussen het steunpunt en de DT&V?
Sd6 Ervaart u knelpunten bij de samenwerking met de DT&V?
Sd7 Zo ja, welke?

Svp1 Werkt het steunpunt samen met de Vreemdelingenpolitie?
Svp2 Zo ja, hoe is die samenwerking georganiseerd?
Svp3 Is die samenwerking incidenteel of structureel?
Svp4 Hoe ervaart u de communicatie tussen het steunpunt en de VP?
Svp5 Ervaart u knelpunten bij de samenwerking met de Vreemdelingenpolitie?
Svp6 Zo ja, welke?

So1 Werkt het steunpunt samen met de IOM?
So2 Zo ja, hoe is die samenwerking georganiseerd?

- So3 Is die samenwerking incidenteel of structureel?
- So4 Hoe ervaart u de communicatie tussen het steunpunt en de IOM?
- So5 Ervaart u knelpunten bij de samenwerking met de IOM?
- So6 Zo ja, welke?
-
- Sx1 Met welke andere (externe) organisaties werkt het steunpunt samen / zijn jullie verplicht samen te werken?
- Sx2 Hoe is die samenwerking georganiseerd?
- Sx3 Is die samenwerking incidenteel of structureel?
- Sx4 Hoe ervaart u de communicatie tussen het steunpunt en ?
- Sx5 Ervaart u knelpunten bij de samenwerking met ?
- Sx6 Zo ja, welke?

Bijlage 22 Vragenlijst voor gemeenten

VRAGEN

- Ga1 Kunt u iets vertellen over de geschiedenis / ontstaan van het steunpunt?
- Ga2 Wat is de officiële reden geweest voor de oprichting van het Perspectief Steunpunt?
- Ga3 Wat ziet de gemeente als belangrijkste doel?
- Ga4 Wat is de opdracht vanuit de gemeente richting het steunpunt?
- Ga5 Hoe wordt dit doel uitgelegd door de diverse lokale partijen?
- Ga6 Wat is voor de gemeente het belang van Perspectief steunpunt?
- Ga7 Wat beschouwt de gemeente als mogelijke resultaten van een steunpunt, in volgorde van belangrijkheid?
- Ga8 Hoe krijgen jullie inzicht in die resultaten?
- Ga9 Wat zijn de indicatoren waarop jullie het project beoordelen?
- Ga10 Zien jullie verschil op straat sinds het experiment is begonnen?
-
- Gs1 Zijn er selectiecriteria voor toelating aan het Perspectief-project?
- Gs2 Zo ja, wat zijn deze selectie-criteria?
- Gs3 Zo ja, is dat afgesproken in overleg met de gemeente?
- Gs4 Is de gemeente het daar mee eens?
-
- Gf1 Door welke instanties wordt dit steunpunt gefinancierd?
- Gf2 Zijn specifieke geldstromen voor specifieke doeleinden bestemd? Geoormerkt?
- Gf3 In het geval dat subsidie uit meerdere potjes komt, in hoeverre zijn de doelstellingen overeenkomstig dan wel strijdig met elkaar?
- Gf4 Financiert de gemeente nog andere activiteiten op dezelfde lokatie?
- Gf5 Wat financiert de gemeente bij dit steunpunt? (medewerkers, pand, overhead)
-
- Gf7 Verstrekt de gemeente leefgeld of wordt dit door derden gerealiseerd?
- Gf8 Welke criteria hanteert de gemeente voor/bij de verstrekking van leefgeld?

- Gf9 Speelt de gemeente een rol bij de opvang en/of huisvesting van de ex-amv's?
Gf10 Zo ja, welke rol speelt de gemeente?
- Gp1 Wanneer is het Perspectief-project van start gegaan?
Gp2 Sinds wanneer doet dit steunpunt mee aan het officiële experiment?
Gp3 Is de aanpak en organisatie van voor het landelijke experiment wezenlijk anders dan na deelname?
Gp4 Zo ja, wat zijn de verschillen in aanpak en organisatie voor en na deelname aan het landelijk experiment?
- Gp5 Is er een huiskamer?
Gp6 Is die huiskamer alleen gericht op ex-amv's of komen daar ook andere doelgroepen (statushouders bijvoorbeeld)?
Gp7 Wat is volgens de gemeente de functie van de huiskamer?
Gp10 Waar worden de ex-amv's opgevangen die zich melden in de gemeente?
- Gw1 Hoe typeren jullie de benadering/werkwijze van het steunpunt t.o.v. de ex-amv's?
Gw2 Maakt dit steunpunt gebruik van een contract of andersoortige overeenkomst, door de deelnemers te ondertekenen voor toelating tot het project?
Gw3 Zo ja, wat staat er in dat contract?
Gw4 Heeft de gemeente zich hier inhoudelijk mee bemoeid?
Gw5 Zo ja, welke eisen heeft de gemeente hieraan gesteld?
- Gw6 Wat is volgens jullie kenmerkend voor de aanpak van dit steunpunt?
Gw7 Hoe vaak en op welke momenten wordt de voortgang van het steunpunt geëvalueerd?
Gw8 Wat zien jullie als een succesvolle aanpak?
Gw9 Welke factoren bepalen de mate van succes?
Gw10 Wat doet de gemeente om die succesfactoren te bevorderen?
Gw11 Wat zijn de belangrijkste knelpunten die een succesvolle aanpak bemoeilijken?
Gw12 Wat doet de gemeente om deze knelpunten te verminderen?

- Gg1 Wie houden zich binnen de gemeente bezig met het steunpunt (en hoeveel fte)?
- Gg2 Hoe laat de gemeente zo'n project goed functioneren?
- Gg3 Wat is de actieve rol van de gemeente?
- Gg4 Welke rol speelt de (contactpersoon bij de) gemeente bij het functioneren van het steunpunt?
-
- Gc1 Hoe ervaart u de communicatie tussen de gemeente en het steunpunt?
- Gc2 Ervaart u knelpunten bij de samenwerking met het steunpunt?
- Gc3 Zo ja, welke?
-
- G6a Welke organisatie is (hoofd)verantwoordelijk voor Steunpunt Perspectief in uw regio/stad?
- G6b Welke andere organisaties zijn direct bij het Steunpunt betrokken?
- G6c Welke rol speelt elke afzonderlijke organisatie?
-
- Gi1 Werkt de gemeente samen met de IND?
- Gi2 Zo ja, alleen met de speciaal voor dit Experiment benoemde contactpersonen?
- Gi3 Zo ja, hoe is die samenwerking georganiseerd?
- Gi4 Is die samenwerking incidenteel of structureel?
- Gi5 Hoe ervaart u de communicatie tussen de gemeente en de IND? (Zeer Slecht – Zeer Goed)
- Gi6 Ervaart u knelpunten bij de samenwerking met de IND?
- Gi7 Zo ja, welke? (open vraag)
-
- Gd1 Werkt de gemeente samen met de DT&V?
- Gd2 Zo ja, alleen met de speciaal voor dit Experiment benoemde contactpersonen?
- Gd3 Zo ja, hoe is die samenwerking georganiseerd?
- Gd4 Is die samenwerking incidenteel of structureel?

Gd5 Hoe ervaart u de communicatie tussen de gemeente en de DT&V? (Zeet Slecht – Zeer Goed)
Gd6 Ervaart u knelpunten bij de samenwerking met de DT&V?
Gd7 Zo ja, welke? (open vraag)

Gv1 Werkt de gemeente samen met de Vreemdelingenpolitie?
Gv2 Zo ja, hoe is die samenwerking georganiseerd?
Gv3 Is die samenwerking incidenteel of structureel?
Gv4 Hoe ervaart u de communicatie tussen het steunpunt en de VP?
Gv5 Ervaart u knelpunten bij de samenwerking met de Vreemdelingenpolitie?
Gv6 Zo ja, welke? (open vraag)

Go1 Werkt de gemeente samen met de IOM?
Go2 Zo ja, hoe is die samenwerking georganiseerd?
Go3 Is die samenwerking incidenteel of structureel?
Go4 Hoe ervaart u de communicatie tussen de gemeente en de IOM? (Zeet Slecht – Zeer Goed)
Go5 Ervaart u knelpunten bij de samenwerking met de IOM?
Go6 Zo ja, welke? (open vraag)

Gx1 Met welke andere organisaties werkt de gemeente samen / zijn jullie verplicht samen te werken?
Gx2 Zo ja, hoe is die samenwerking georganiseerd?
Gx3 Is die samenwerking incidenteel of structureel?
Gx4 Hoe ervaart u de communicatie tussen de gemeente en ?
Gx5 Ervaart u knelpunten bij de samenwerking met ?
Gx6 Zo ja, welke? (open vraag)

Bijlage 23 Registratielijst ex-AMV's voor steunpunten

C1	V-nummer
C2	Voornaam
C3	Achternaam
C4	Geboortedatum
C5	Sekse (m/v)
C6	Land van herkomst
C7	Hoeveel kinderen heeft de cliënt in Nederland?
C8	Is er een psychiatrische diagnose gesteld bij de cliënt (door een bevoegd medicus)?
C9	Is de cliënt onder behandeling van een arts voor lichamelijke klachten?
C10	Datum instroom bij het steunpunt
C11	Is (of was) het traject met de cliënt gericht op het verkrijgen van een vergunning, op terugkeer of anders (zo ja, specificeer)?
C12	Hoeveel 'formele' cliënt contact-momenten zijn er geweest?
C13	Is de cliënt uitgestroomd bij het steunpunt?
C14	Zo ja, wat was de datum van uitstroom bij het steunpunt?
C15	Als cliënt is uitgestroomd: Is het traject in wederzijds overleg, door het steunpunt of door de cliënt beëindigd?
C16	Om welke reden is de begeleiding beëindigd?
C17	Toelichting op vorige vraag:

Bijlage 24 Registratielijst ex-AMV's voor DMB

v1	V-nummer
v2	Geboortedatum
v3	Land van herkomst (=huidige 1e nationaliteit)
v4	Sekse (m/v)
v5	Burgerlijke staat
v7	Aangemeld op AC Schiphol of 'land AC' (obv ACLIS tot 1-7-2010)
v8b	Op welke datum is de AMV voor het eerst in NL geregistreerd? (1e Asielaanvraag/reguliere aanvraag)
v9	Wat was het medisch advies van de IND? Bij eerste asielaanvraag/gehoor?
v10a	Op welke datum is de eerste asielaanvraag beantwoord? (productiedatum aanvraag)
v10b	Wat was de uitkomst van de eerste asielaanvraag? (afdoening -> gronden)
v10c	Is de AMV in beroep gegaan? (alle beroepen van de AMV, we weten dat deze niet gekoppeld is aan een procedure)
v10e1	Datum beroep
v10e2	Op welke datum is het beroep beantwoord?
v10f	Wat was de uitkomst hiervan?
v10g1	Is de AMV in vreemdelingenbewaring geweest?
v10g2	In welke periode is de vreemdeling in bewaring geweest (Van - Tot)
v11a	Is er ooit een 'buiten schuld' situatie geconstateerd? (bij afdoening)
v11b	Is er ooit een 'buiten schuld' situatie geconstateerd? (gevraagd verblijfsdoel)
v11c	Zo ja, op welke datum
v11d1	Is dat (buitenschuld) gesignaleerd door de DT&V ?
v11d2	of heeft de AMV daartoe (buitenschuld) een verzoek ingediend bij de IND, en datum aanvraag
v11e	Heeft de AMV een verblijfsvergunning gekregen op basis van buitenschuld ?
v11f	Per welke datum?
v12a	Zijn er door de AMV nog andere verzoeken gedaan voor het verkrijgen van een verblijfsvergunning?
v12b	Op grond waarvan?
v12c	Op welke datum is dit verzoek ingediend?
v12d	Op welke datum is dit beantwoord?
v12e	Wat was de uitkomst?

v13	Voor welke periode is die verleend?
v17	Wat is de huidige verblijfstitel van de amv per 1-11-2010 ?

Bijlage 25 Vragenlijst voor DT&V: samenwerking met individuele steunpunten

Noot: deze lijst dient, per steunpunt, te worden ingevuld door de DT&V ambtenaren die met de genoemde steunpunten samenwerken.

Nummer	Vragen	Antwoordmogelijkheden	Steunpunten Perspectief	
			Alkmaar	Almelo
Sd0a-DT&V	Neemt de regievoerder / contactpersoon (van dit steunpunt) van de DT&V deel aan een Lokaal Terugkeer Overleg?	0 = Nee, 1 = Ja		
Sd0b-DT&V	Zo ja, maakt het steunpunt deel uit van dat LTO?	0 = Nee, 1 = Ja		
Sd1-DT&V	Werkt de DT&V samen met dit steunpunt?	0 = Nee, 1 = Ja		
Sd2-DT&V	Zo ja, lopen dergelijke contacten via de speciaal voor dit Experiment benoemde contactpersonen of is er ook contact met andere ambtenaren, c.q. via andere wegen? (meerdere antwoorden zijn mogelijk)	1 = via de speciaal voor dit Experiment benoemde contactpersonen 2 = via het 0900 nummer 3 = via andere ambtenaren		
Sd3-DT&V	Zo ja, hoe is die samenwerking georganiseerd?	open vraag		
Sd4-DT&V	Is die samenwerking incidenteel of structureel?	1 = incidenteel, 2 = structureel, 3 = nvt		
Sd4a-DT&V	Heeft deze samenwerking geleid tot resultaten in de zin van een toename in (i) daadwerkelijke terugkeer, (ii) gestarte trajecten terugkeer, (iii) (tijdelijk) stilzetten van uitzettingsprocedures, (iv) anders, nl.:	Voor (i) tot (iv): 0 = Nee, 1 = Ja	(i):	(i):
Sd4b-DT&V			(ii):	(ii):
Sd4c-DT&V			(iii):	(iii):
Sd4d-DT&V			(iv):	(iv):
Sd4e-DT&V		voor (iv): beschrijf resultaat	(iv): nl:	(iv): nl:

Sd5-DT&V	Hoe ervaart u de communicatie tussen de DT&V en het steunpunt?	5 puntsschaal: 1 = zeer slecht - 5 = zeer goed		
Sd6-DT&V	Ervaart u knelpunten bij de samenwerking met het steunpunt?	0 = Nee, 1 = Ja		
Sd7-DT&V	Zo, ja welke?	open vraag		

Bijlage 26 Vragenlijst voor IND: samenwerking met individuele steunpunten

Noot: deze lijst dient, per steunpunt, te worden ingevuld door de IND ambtenaren die met de genoemde steunpunten samenwerken.

Nummer	Vragen	Antwoordmogelijkheden		
			Alkmaar	Almelo
Si0a-IND	Neemt de regievoerder / contactpersoon (van dit steunpunt) van de IND deel aan een Lokaal Terugkeer Overleg?	0 = Nee, 1 = Ja		
Si0b-IND	Zo ja, maakt het steunpunt deel uit van dat LTO?	0 = Nee, 1 = Ja		
Si1-IND	Werkt de IND samen met dit steunpunt?	0 = Nee, 1 = Ja		
Si2-IND	Zo ja, lopen dergelijke contacten via de speciaal voor dit Experiment benoemde contactpersonen of is er ook contact met andere ambtenaren, c.q. via andere wegen? <i>(meerdere antwoorden zijn mogelijk)</i>	1 = via de speciaal voor dit Experiment benoemde contactpersonen 2 = via het 0900 nummer 3 = via andere ambtenaren		
Si3-IND	Zo ja, hoe is die samenwerking georganiseerd?	open vraag		
Si4-IND	Is die samenwerking incidenteel of structureel?	1 = incidenteel, 2 = structureel, 3 = nvt		
Si4a-IND	Heeft deze samenwerking geleid tot resultaten in de zin van (i) een toename in het aantal kansrijke aanvragen voor een verblijfsstatus, (ii) een afname in het aantal kansloze aanvragen, (iii) een betere afstemming van het proces van	Voor (i) tot (iv): 0 = Nee, 1 = Ja	(i):	(i):
Si4b-IND			(ii):	(ii):
Si4c-IND			(iii):	(iii):
Si4d-IND			(iv):	(iv):

Si4e-IND	toezicht, opvang, terugkeer en toelating, (iv) anders, nl.:	voor (iv): beschrijf resultaat	(iv): nl:	(iv): nl:
Si5-IND	Hoe ervaart u de communicatie tussen de IND en het steunpunt?	5 puntsschaal: 1 = zeer slecht - 5 = zeer goed		
Si6-IND	Ervaart u knelpunten bij de samenwerking met het steunpunt?	0 = Nee, 1 = Ja		
Si7-IND	Zo, ja welke?	open vraag		

Bijlage 27 Vragenlijst directie DT&V

- DT&V1 Wat is volgens u (de DT&V), de doelstelling van het experiment Perspectief?
- DT&V2 Wat zijn, vanuit de optiek van de DT&V, de mogelijke resultaten / uitkomsten van het experiment Perspectief (in volgorde van belangrijkheid / prioriteit)?
- DT&V3 Beschrijf s.v.p. in het kort de verantwoordelijkheid en rol van de DT&V met betrekking tot ex- AMV's voorafgaand aan het experiment Perspectief.
- DT&V4 Beschrijf s.v.p. in het kort de verantwoordelijkheid en rol van de DT&V met betrekking tot ex- AMV's ten tijde van het experiment Perspectief. Ofwel, wat is er veranderd?
- DT&V5 is er sprake geweest van beleidswijzigingen net voor of gedurende het experiment die van invloed kunnen zijn geweest op (de resultaten) van het experiment?
- DT&V6 Is de werkwijze van de DT&V veranderd (aangepast) sinds de start van het Experiment (1 okt 2009)? Hoe?
- DT&V7 Is de grondhouding/bedrijfscultuur van de DT&V veranderd (aangepast) sinds de start van het Experiment (1 okt 2009)? Zo ja, hoe?
- DT&V8 Zijn er door de DT&V bij aanvang van het Experiment afspraken gemaakt met de Perspectief projecten binnen het kader van het experiment perspectief? Zo ja: welke?
- DT&V9 Met welke andere ketenpartners werkt DT&V samen in het kader van het Perspectief experiment? Welke afspraken zijn er gemaakt?
- DT&V10 Zijn er door de DT&V specifieke contactpersonen benoemd voor de samenwerking met de steunpunten?
- DT&V11 Hoeveel ruimte krijgen die regionale contactpersonen w.b.t. de invulling van de grondhouding en bedrijfscultuur?
- DT&V12 Wat is de rol/taak van deze contactpersonen?
- DT&V13 In welke mate werken deze contactpersonen samen met de steunpunten?

- DT&V14 Ondervindt DT&V knelpunten in de samenwerking met de steunpunten? Zo ja, welke?
- DT&V15 Bij veel steunpunten horen wij dat terugkeerplannen van deelnemers worden gefrustreerd door de afwezigheid van daadwerkelijke medewerking van bepaalde ambassades. LPs worden vaak niet verstrekt. Toch worden jaarlijks slechts enkele buitenschuldverklaringen afgegeven. Wat is uw perspectief op deze waarneming?
- DT&V16 Wat zijn naar uw mening succesvolle elementen uit de perspectief aanpak die in de toekomst kunnen worden geconsolideerd (of verbeterd)?
- DT&V17 Wat zijn volgens u de belangrijkste knelpunten die in de weg staan van een dergelijke aanpak?
- DT&V18 Hoe ziet ideale samenwerking met een steunpunt eruit als het gaat om het begeleid laten terugkeren van ex-amv's?

Bijlage 28 Vragenlijst directie IND

- IND1 Wat is volgens u (de IND), de doelstelling van het experiment Perspectief?
- IND2 Wat zijn, vanuit de optiek van de IND, de mogelijke resultaten van het experiment Perspectief (in volgorde van belangrijkheid / prioriteit?)
- IND3 Beschrijf s.v.p. in het kort de verantwoordelijkheid en rol van de IND met betrekking tot ex- AMV's **voor** het experiment Perspectief.
- IND4 Beschrijf s.v.p. in het kort de verantwoordelijkheid en rol van de IND met betrekking tot ex- AMV's **ten tijde** van het experiment Perspectief. Ofwel, wat is er veranderd?
- IND5 Is de werkwijze van de IND veranderd (aangepast) sinds de start van het Experiment (1 okt 2009)? Hoe?
- IND6 is er sprake geweest van andere beleidswijzigingen net voor of gedurende het experiment die van invloed kunnen zijn geweest op (de resultaten) van het experiment
- IND7 Is er sprake van een interne richtlijn waarin deze wijzigingen zijn verwoord? Zo ja, wat staat daar in? (kunnen wij die krijgen?)
- IND8 Er lijkt, vanuit beleidsmatig en organisatorisch oogpunt, sprake van een omslag in de (bedrijfs)cultuur. Wanneer is deze in gang gezet?
- IND9 Hoe lang heeft het geduurd voor deze omslag goed *tussen de oren* van de uitvoerende medewerkers zat?
- IND10 Zijn er door de IND afspraken gemaakt met de Perspectief projecten en/of andere ketenpartners binnen het kader van het experiment perspectief?
- IND11 Zo ja: welke?
- IND12 Klopt het dat er bij aanvang van het Experiment afspraken zijn gemaakt over versnelde behandeling van procedures die door ex-AMV's zijn begonnen?
- IND13 zo ja, Is dat gelukt, volgens u?
- IND14 zo ja, waar ligt dat dan aan?
- IND11 Zo nee: waar ligt dat aan?
- IND12 Zijn er door de IND specifieke contactpersonen benoemd voor de samenwerking met de steunpunten?
- IND13 Wat is de rol/taak van deze contactpersonen?
- IND15 Ondervindt IND knelpunten in de samenwerking met de steunpunten? Zo ja, welke?
- IND16 Veel steunpunten klagen over trage afhandeling van vragen en verzoeken van steunpunten. Hoe Kijkt u (de IND) daar tegen aan? (waar zit het probleem?)

- IND17 wat vindt u van de kwaliteit van de juridische procedures die worden aangespannen onder begeleiding van een steunpunt?
- IND18 Bij veel steunpunten horen wij dat terugkeerplannen van deelnemers worden gefrustreerd door de afwezigheid van daadwerkelijke medewerking van bepaalde ambassades. LPs worden vaak niet verstrekt. Toch worden jaarlijks slechts enkele buitenschuldverklaringen afgegeven. Wat is uw perspectief op deze waarneming?
- IND19 Wat zijn naar uw mening succesvolle elementen uit de perspectief aanpak die in de toekomst kunnen worden geconsolideerd?
- IND20 Wat zijn volgens u de belangrijkste knelpunten die in de weg staan van een dergelijke aanpak?

Bijlage 29 Stuurgroep Experiment Perspectief-aanpak ex-AMV's

- Dhr. G. Mevis (voormalig wethouder gem. Tilburg), voorzitter
- Mw. L. Scholten (wethouder gemeente Eindhoven)
- Dhr. R. Roodzant (Directeur voorbereiden vertrek van DT&V)
- Dhr. M. Kappenberg (Adjunct-directeur Regulier Sociaal van de IND)
- Dhr. W. Stevens (Directie Migratiebeleid van BZK)
- Dhr. W. Nijenhuis (gemeente Rotterdam, voorzitter ambtelijke projectgroep)
- Mw. H. de Jong (projectcoördinator)
- Dhr. B. Schriever (VNG), secretaris

Bijlage 30 Relaties tussen organisatie, werkwijze & kenmerken ex-AMV's en de resultaten

1.1 Verblijfsvergunning

1.1.1 Organisatie

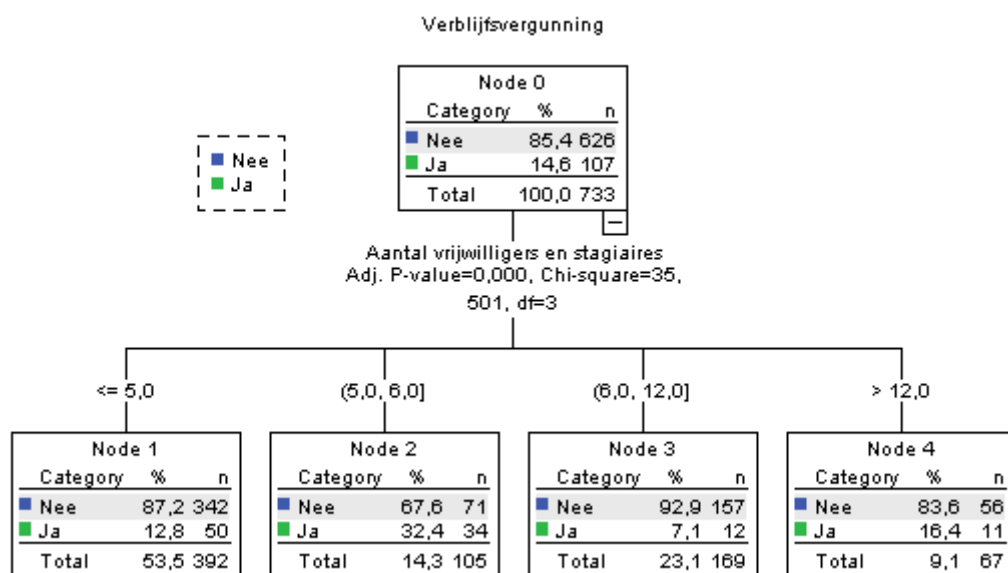

1.1.2 Samenwerking

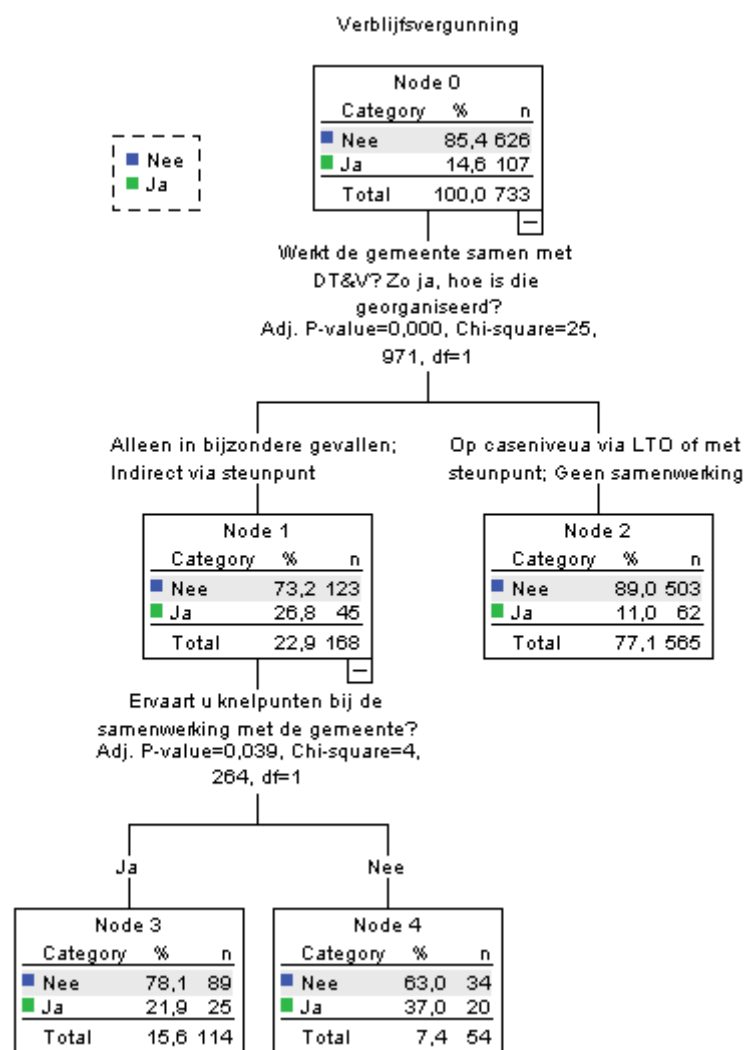

1.1.3 Werkwijze

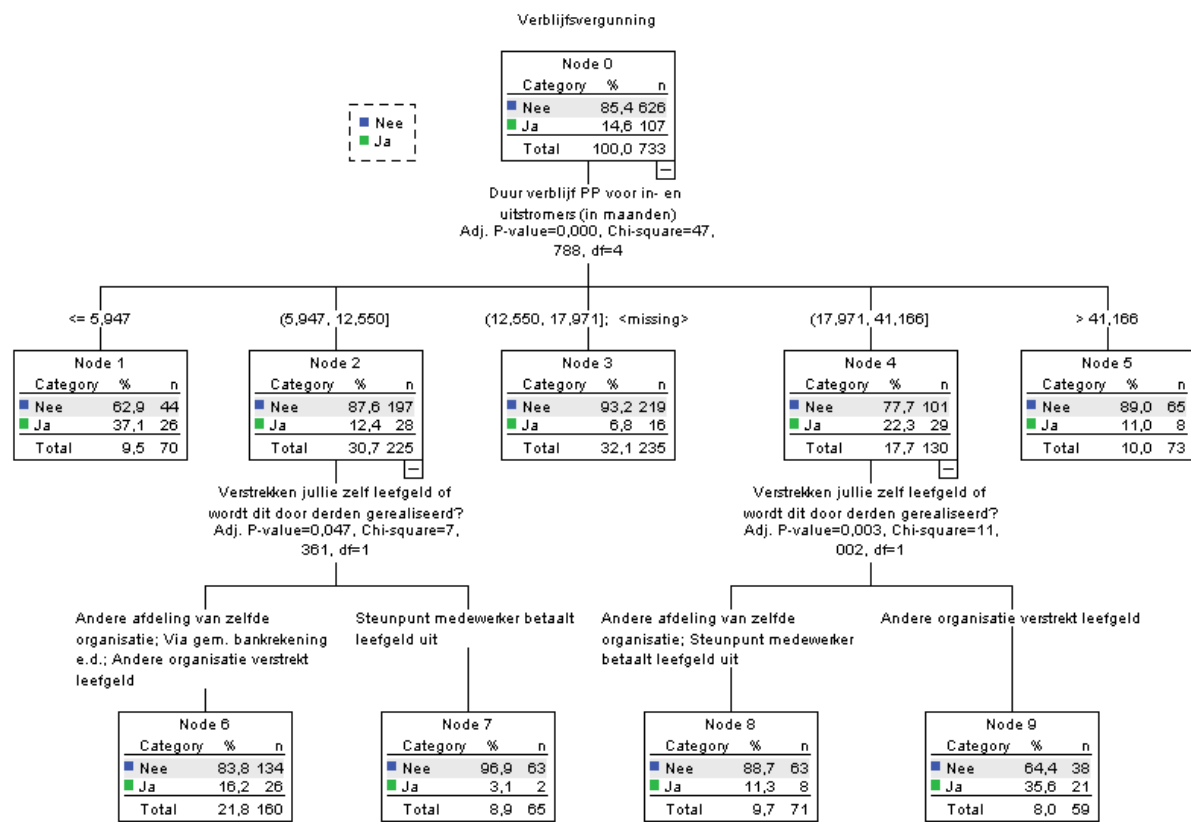

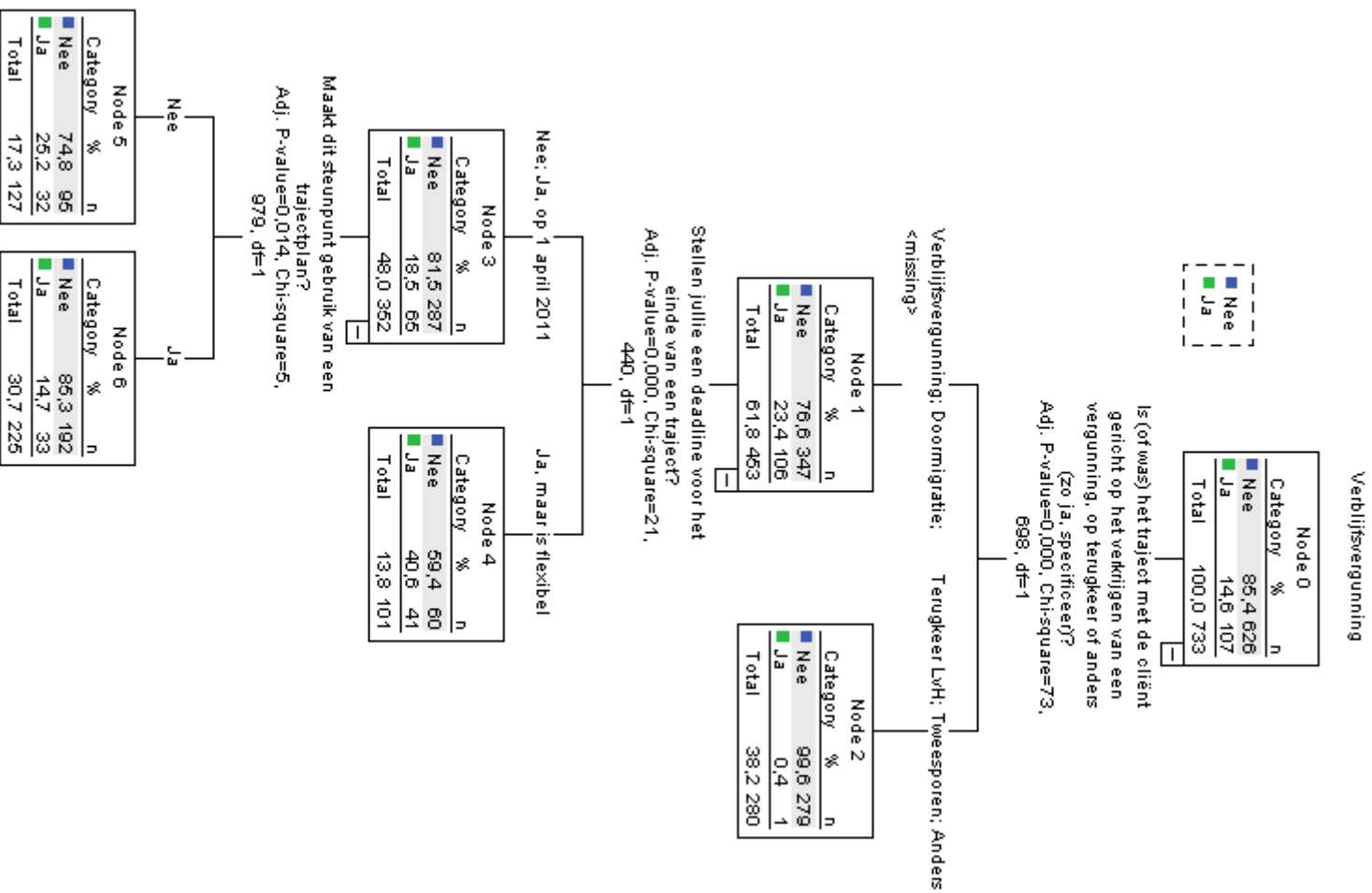

1.1.4 Contracten en trajecten

1.1.5 Huiskamer

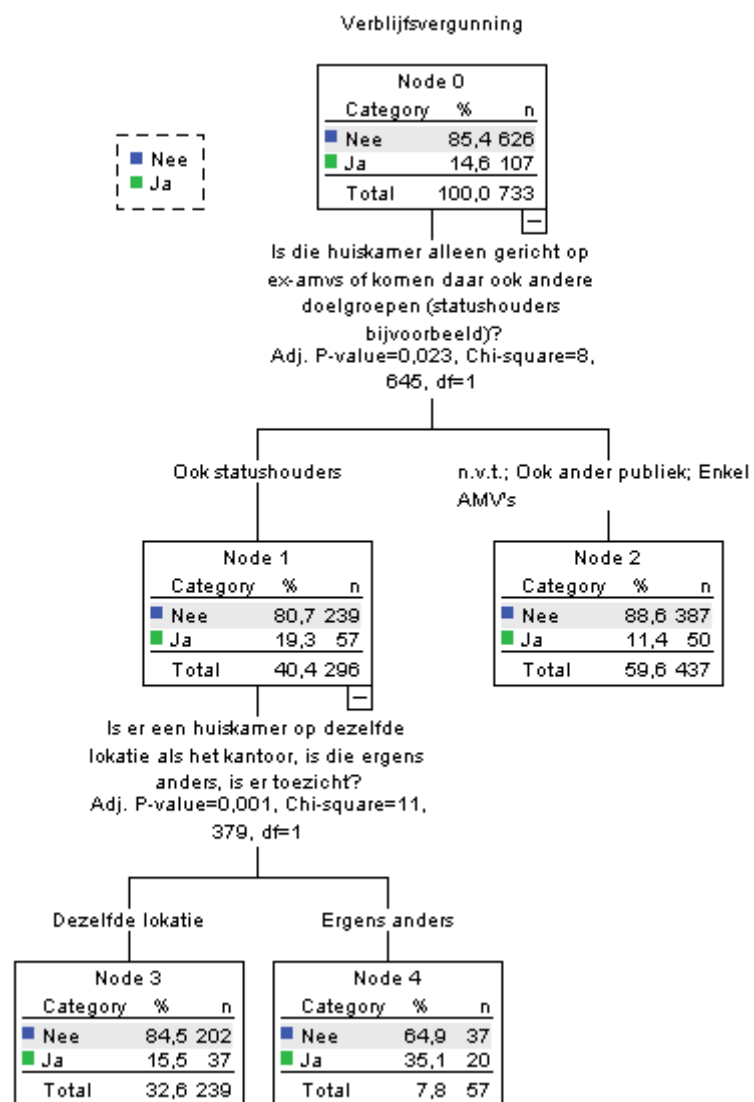

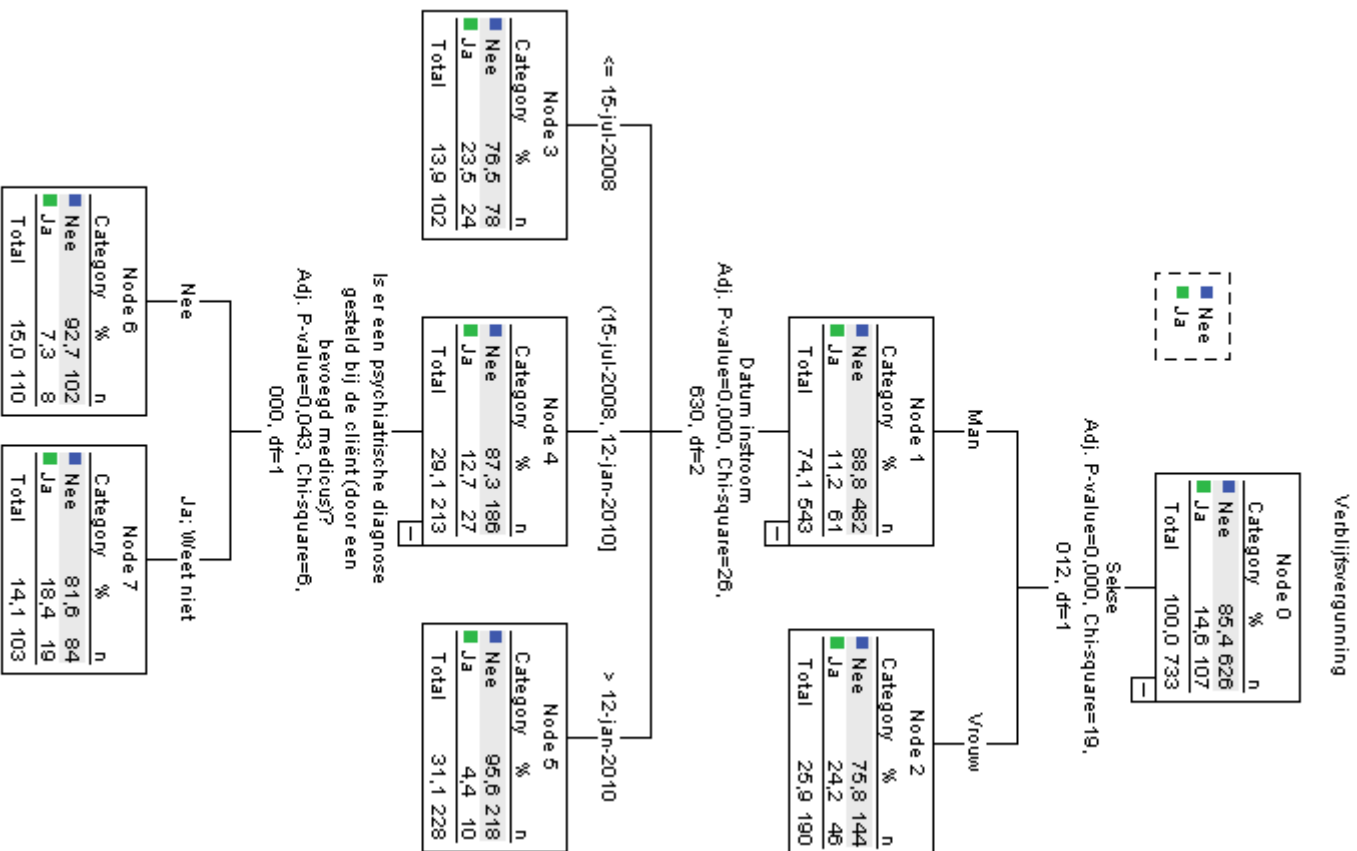

1.1.6 Demografie

1.1.7 Asielachtergrond

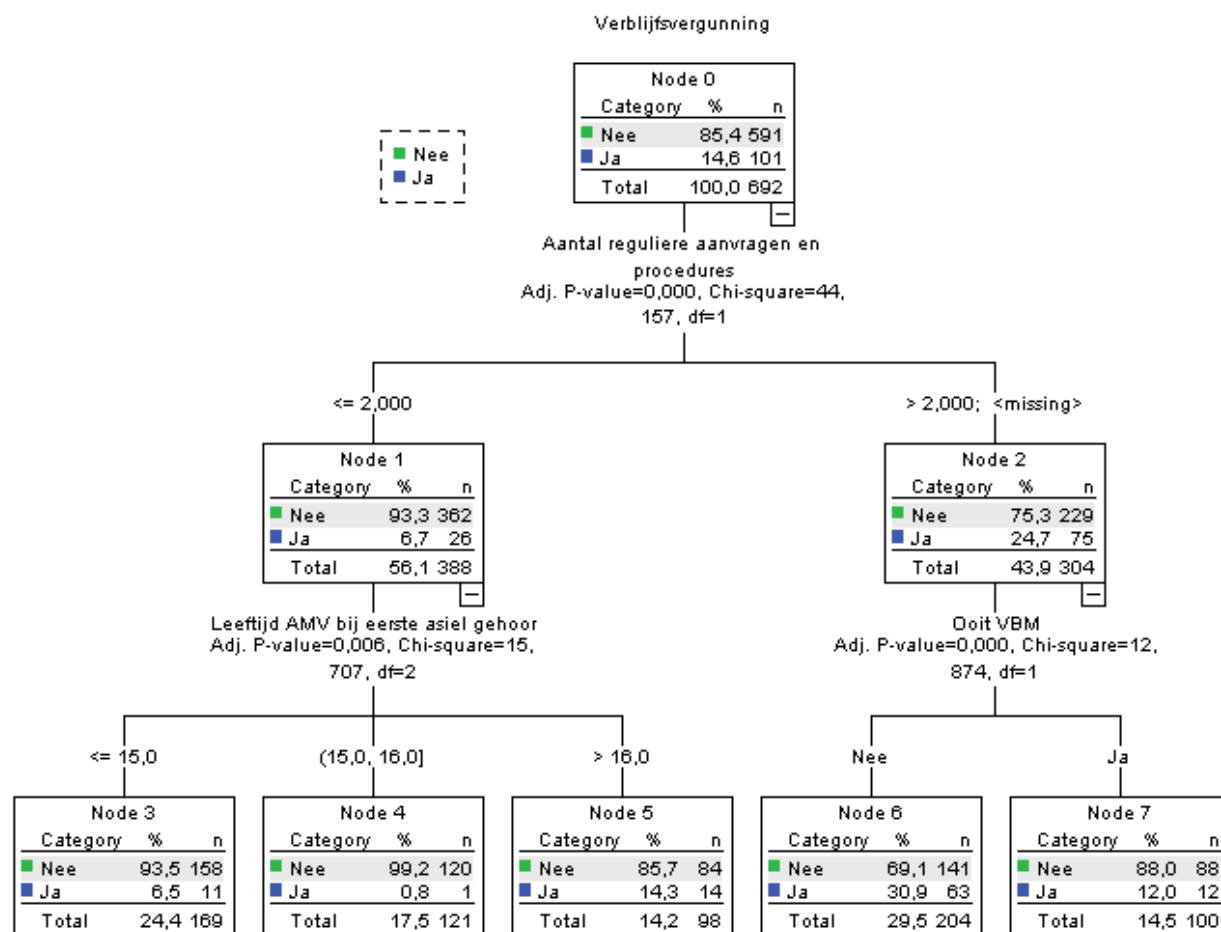

1.1.8 Totaal: Cluster Organisatie en Werkwijze

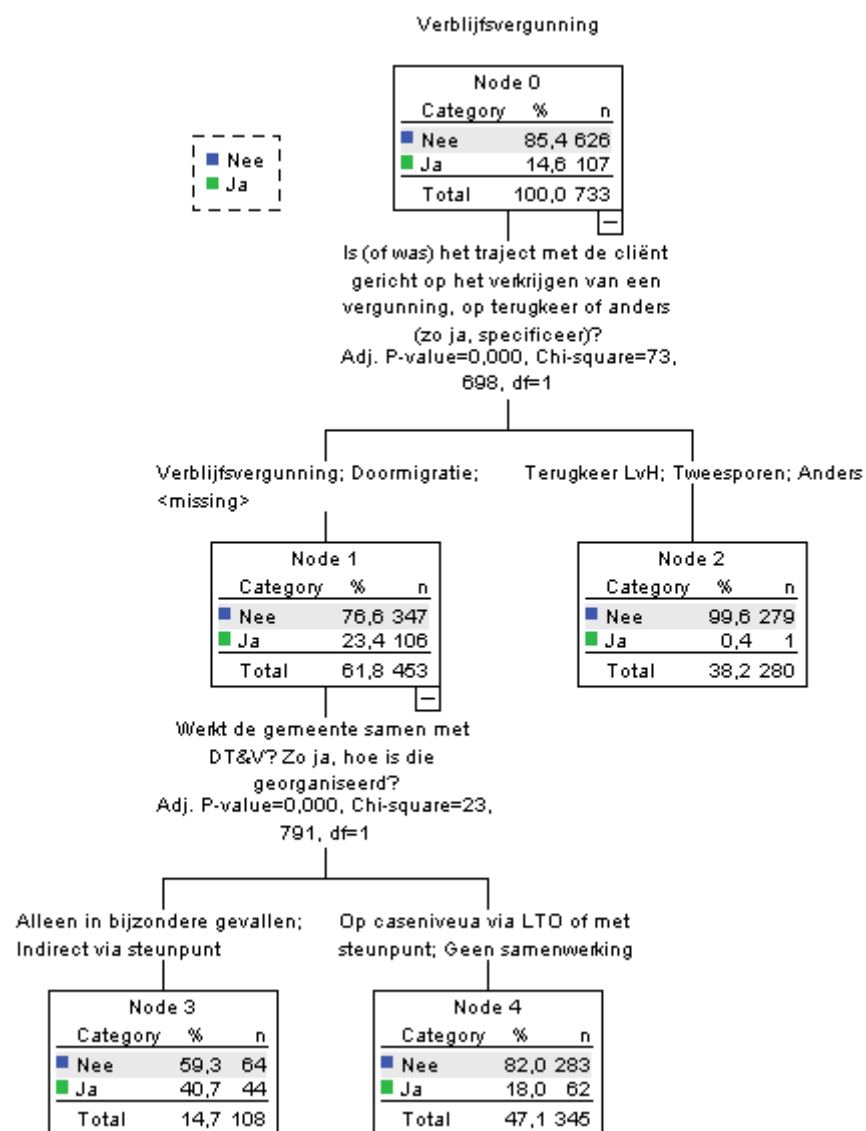

1.1.9 Totaal demografie / asielachtergrond

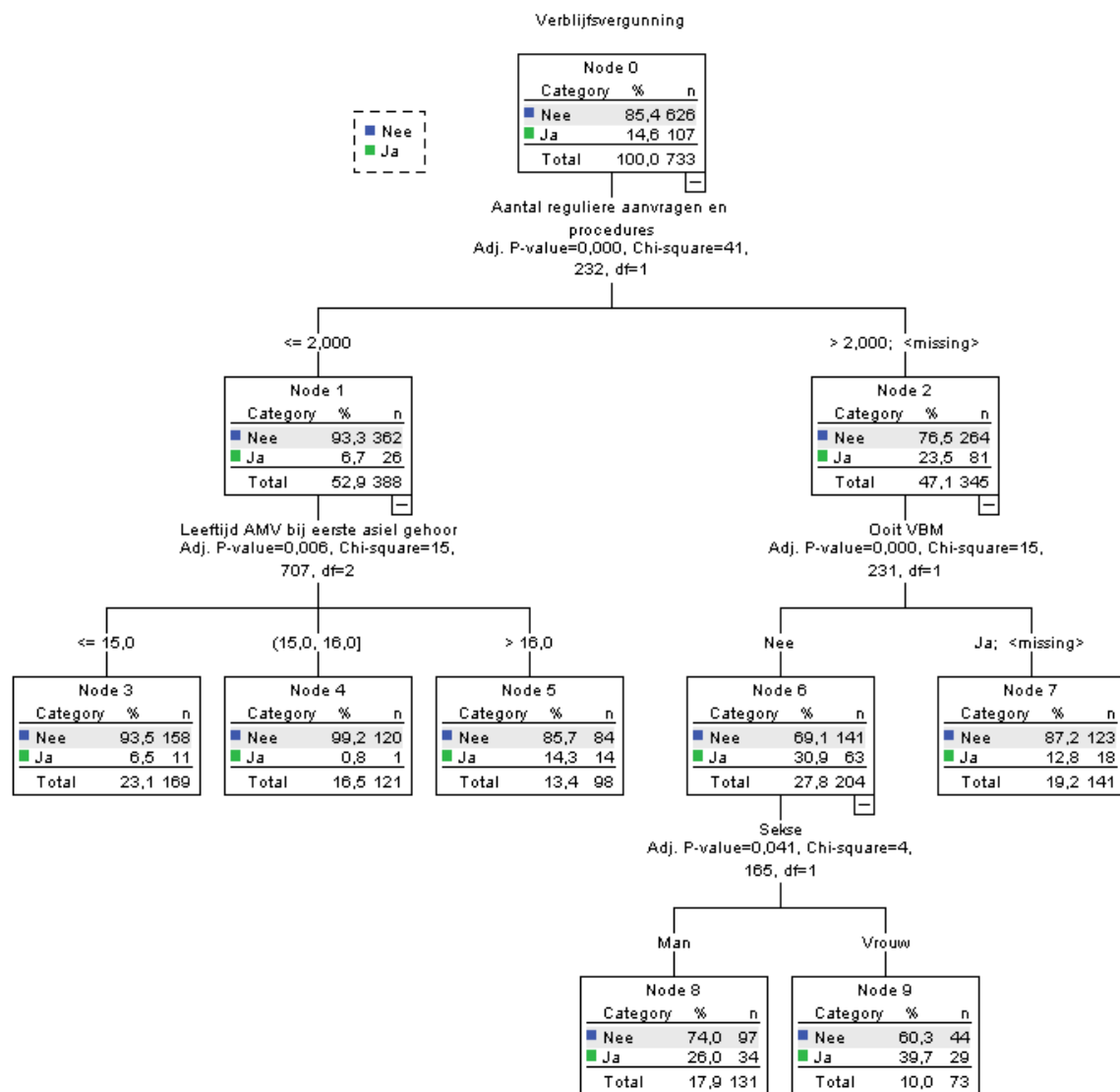

1.1.10 Totaal: Cluster Kenmerken ex-AMV's & Cluster Organisatie en Werkwijze

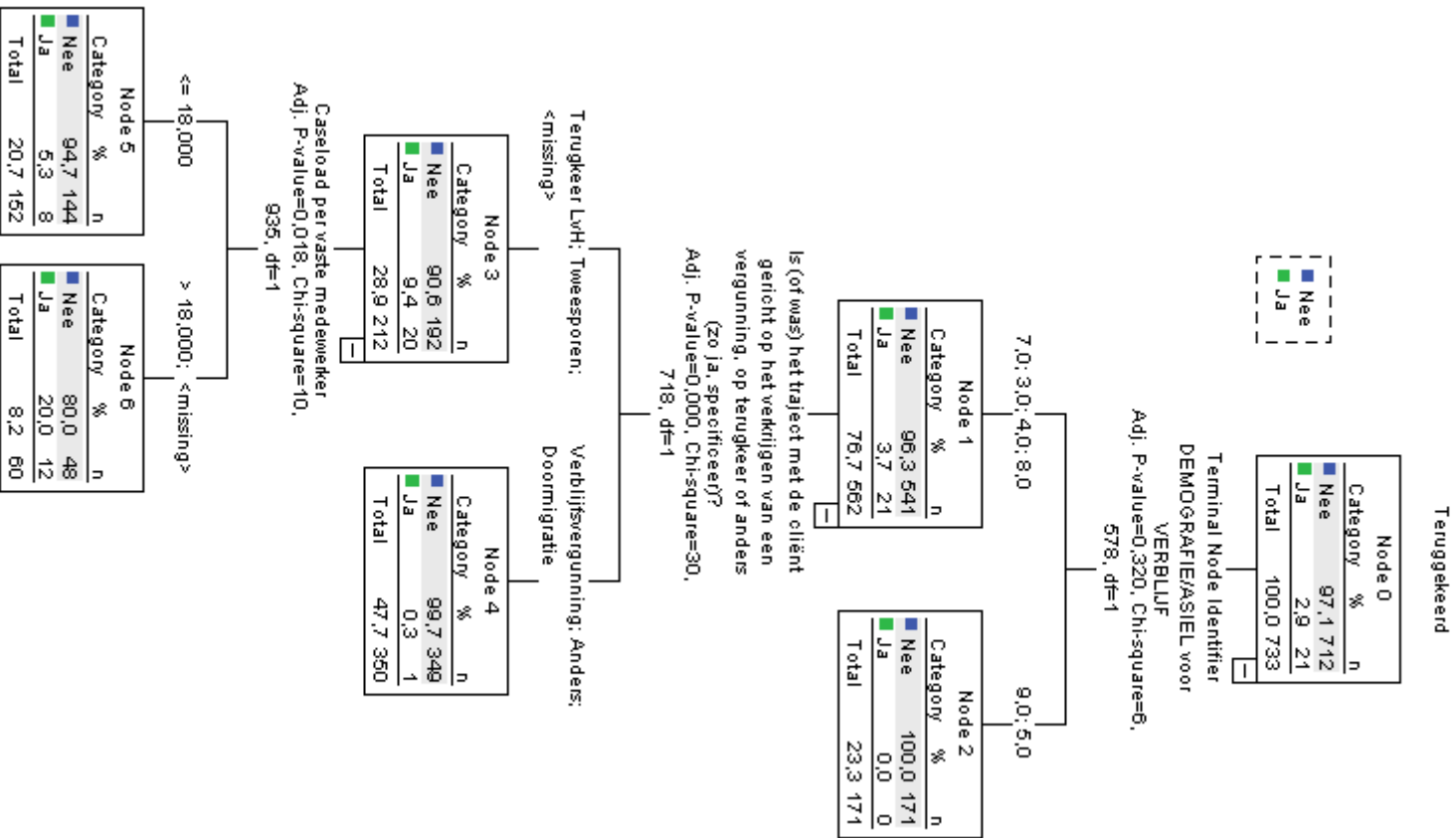

1.2 Terugkeer

1.2.1 Organisatie

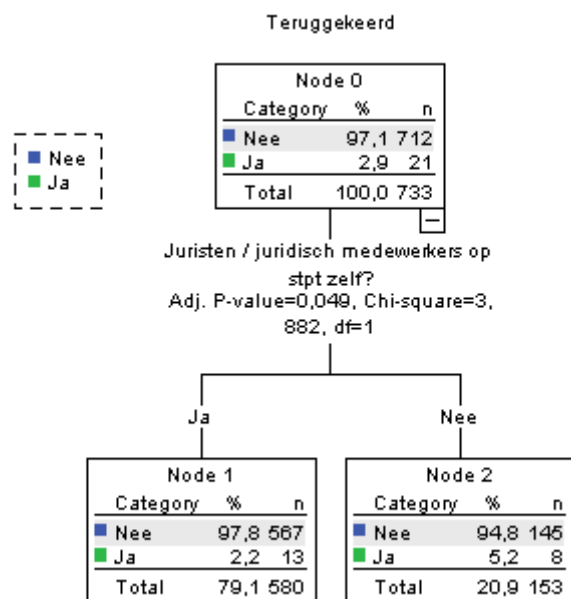

1.2.2 Samenwerking

1.2.3 Werkwijze

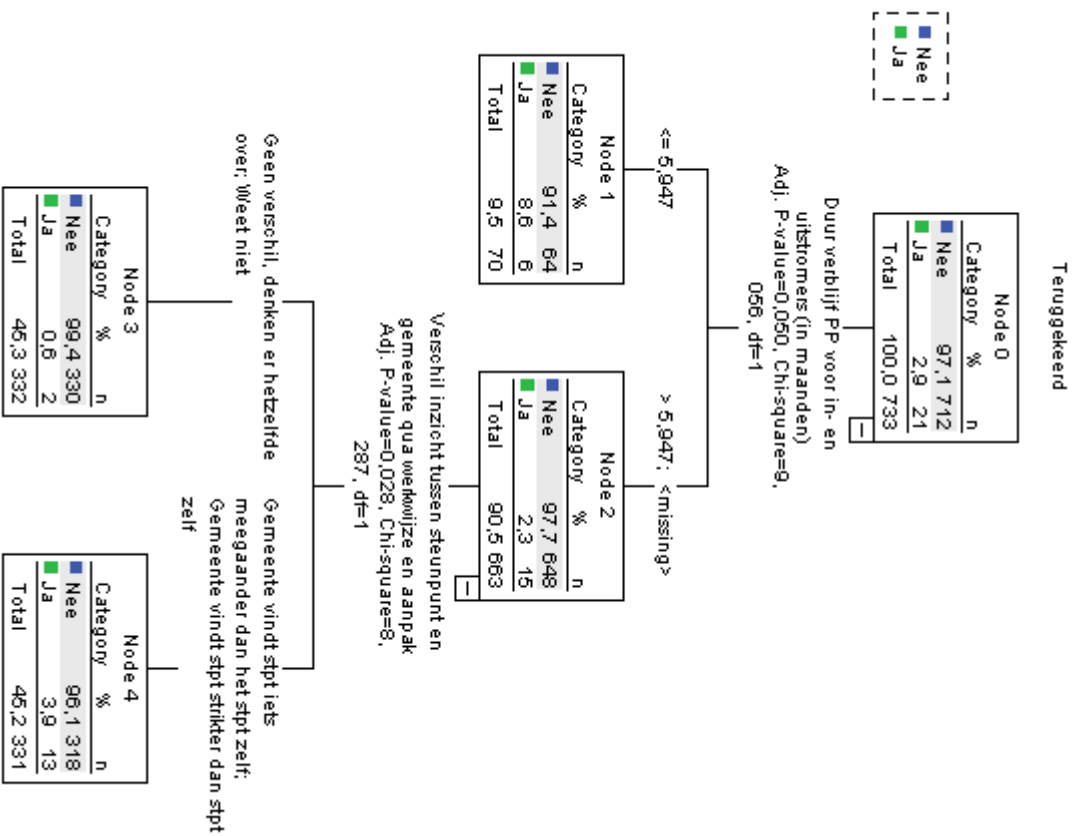

1.2.4 Contracten en trajecten

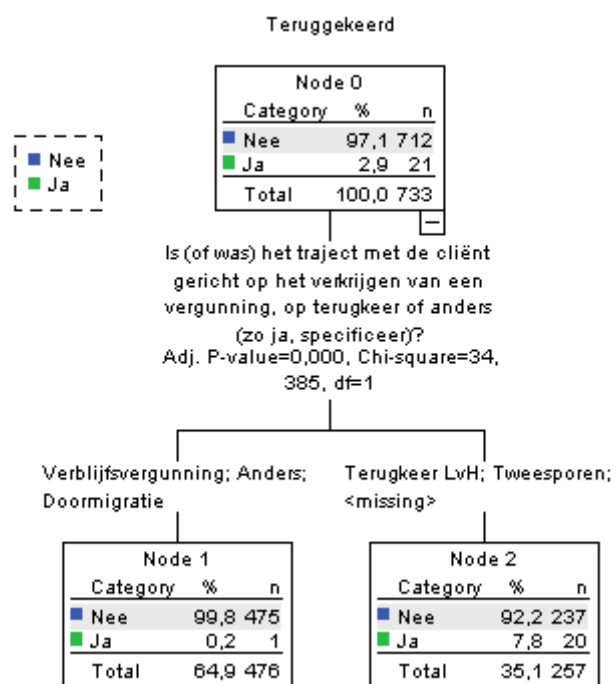

1.2.5 Huiskamer

1.2.6 Demografie

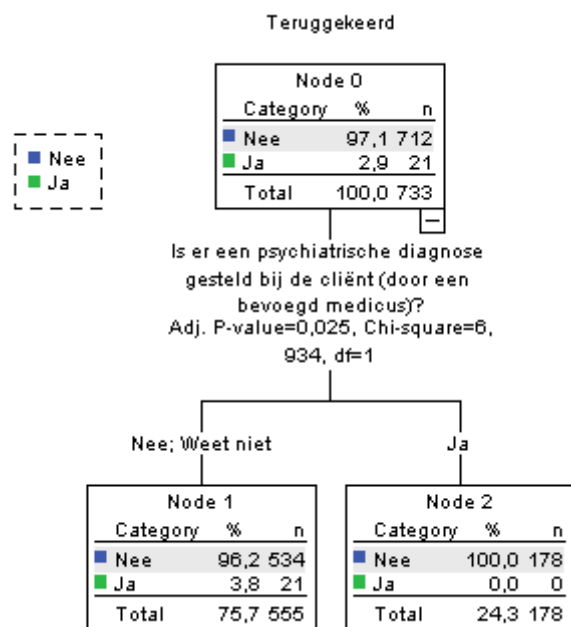

1.2.7 Asielachtergrond

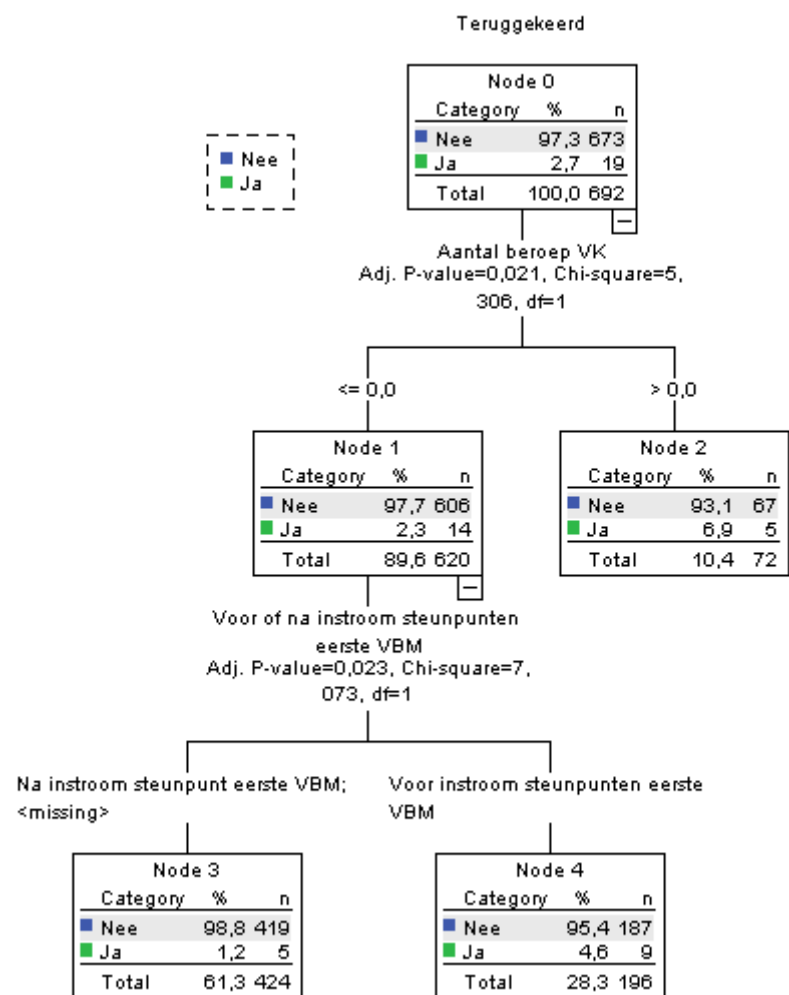

1.2.8 Totaal: Cluster Organisatie en Werkwijze

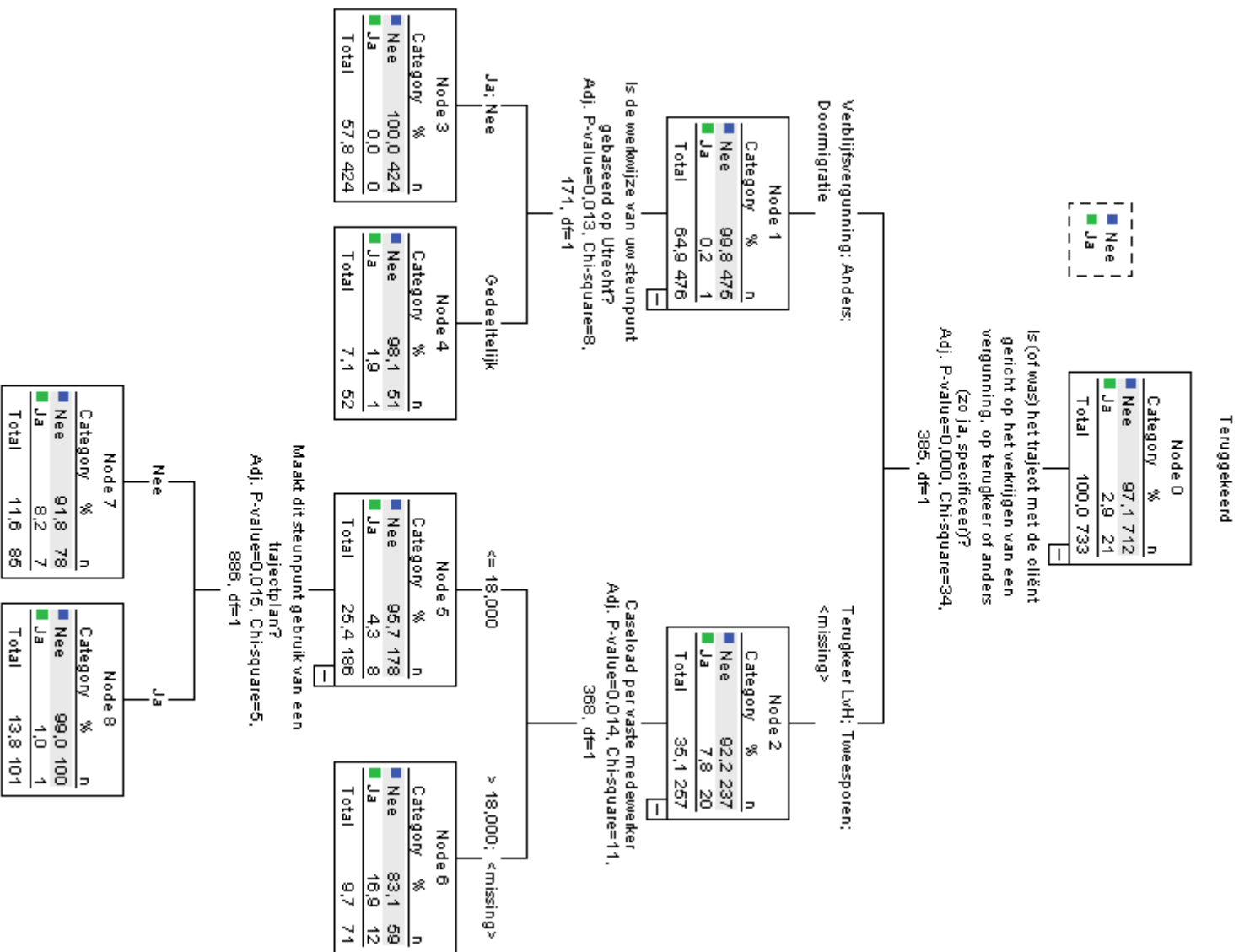

1.2.9 Totaal demografie / asielachtergrond

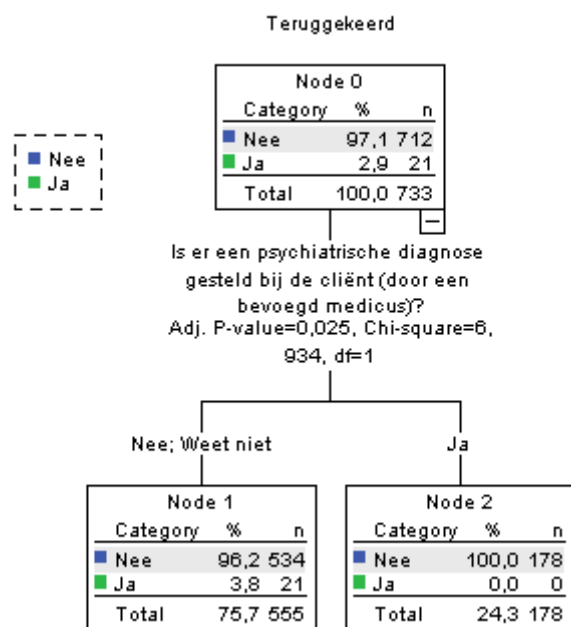

1.2.10 Totaal: Cluster Kenmerken ex-AMV's & Cluster Organisatie en Werkwijze

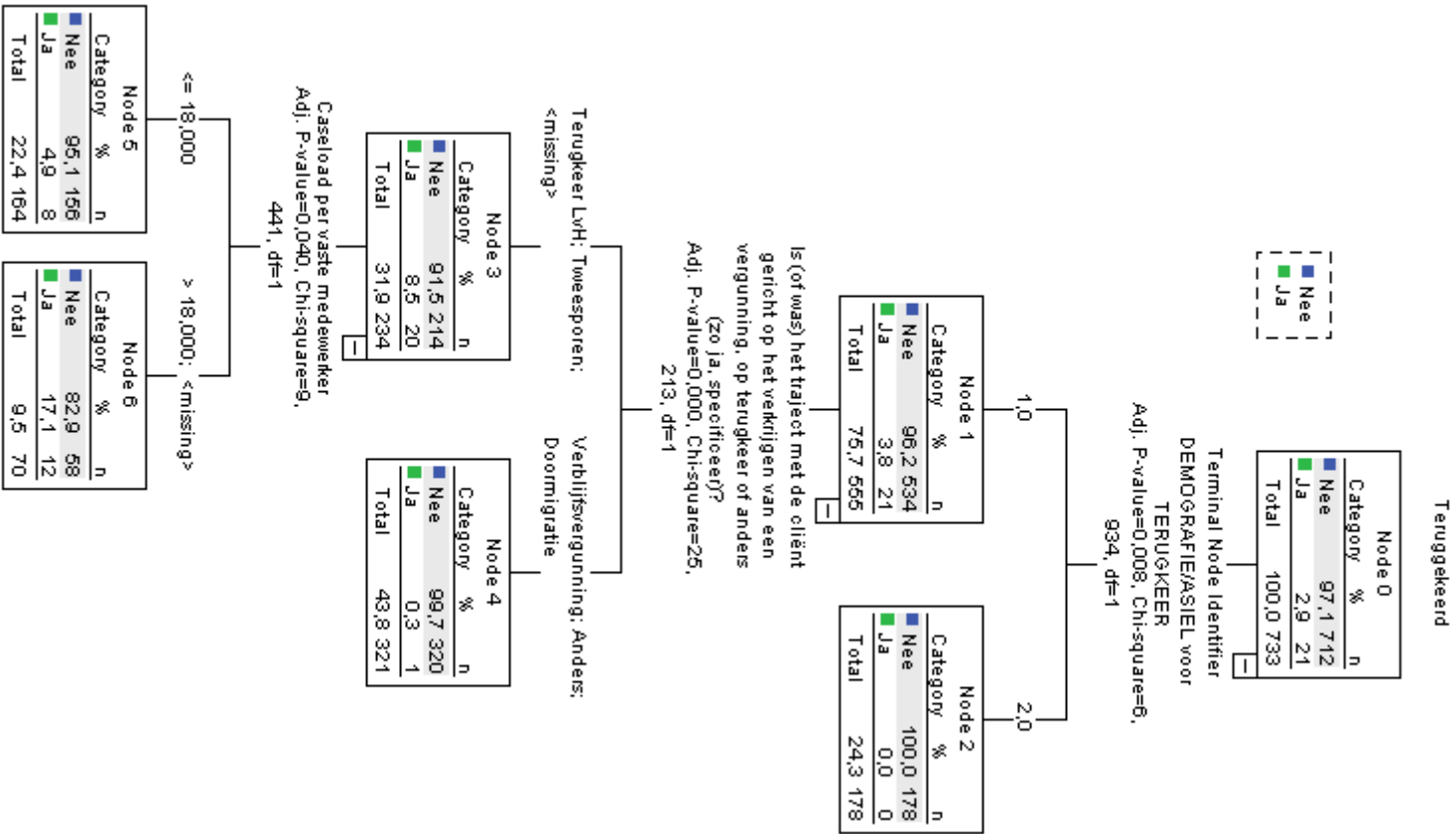

1.3 MOB

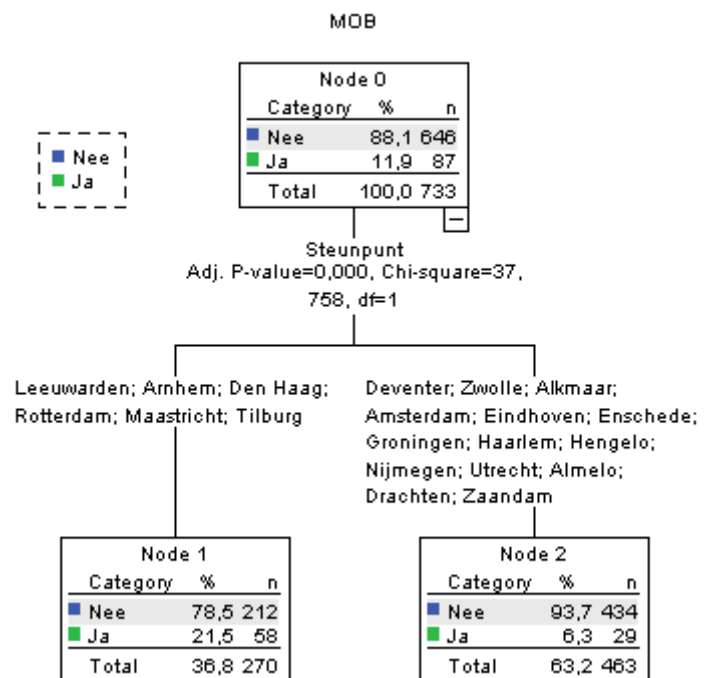

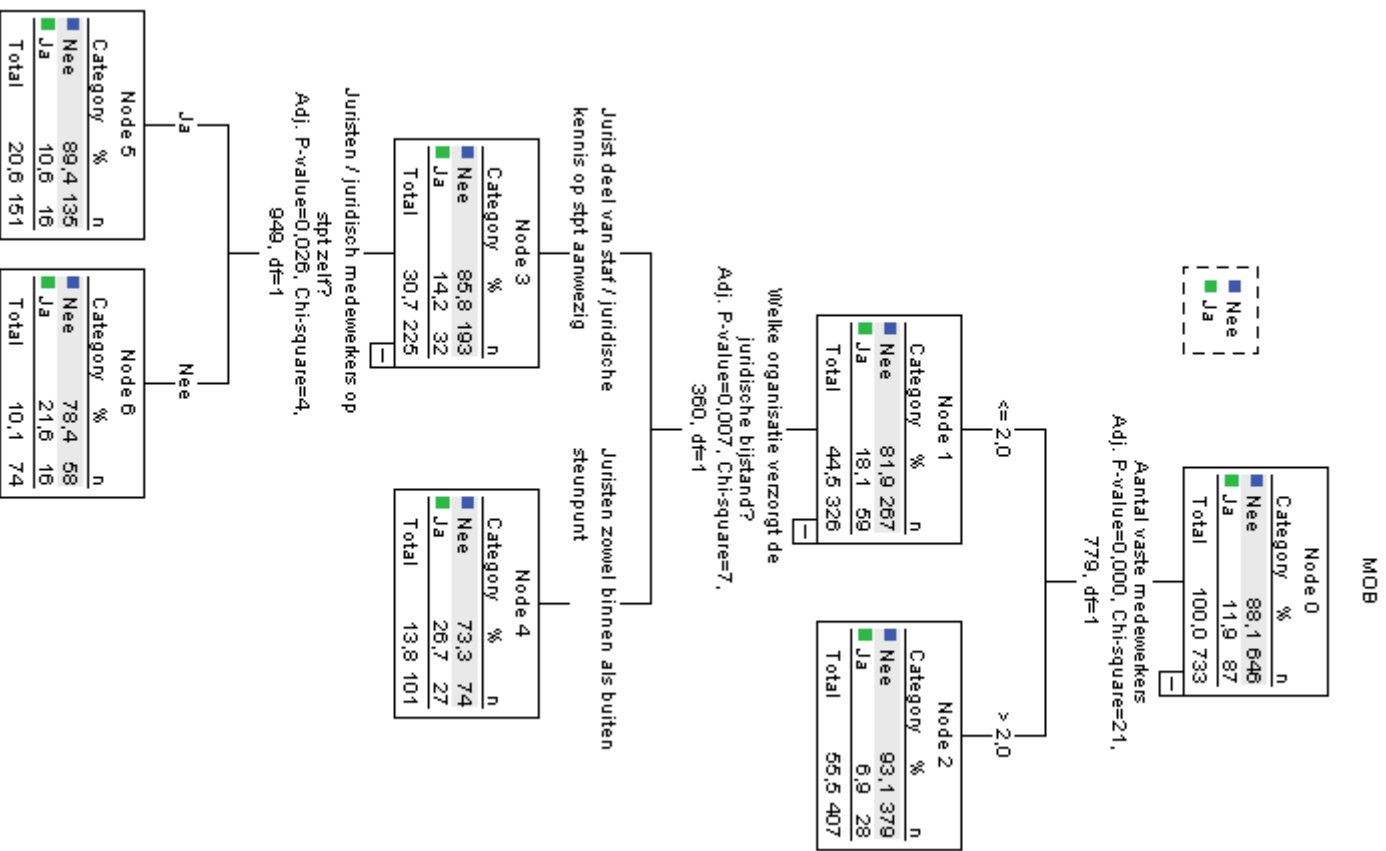

1.3.1 Organisatie

1.3.2 Samenwerking

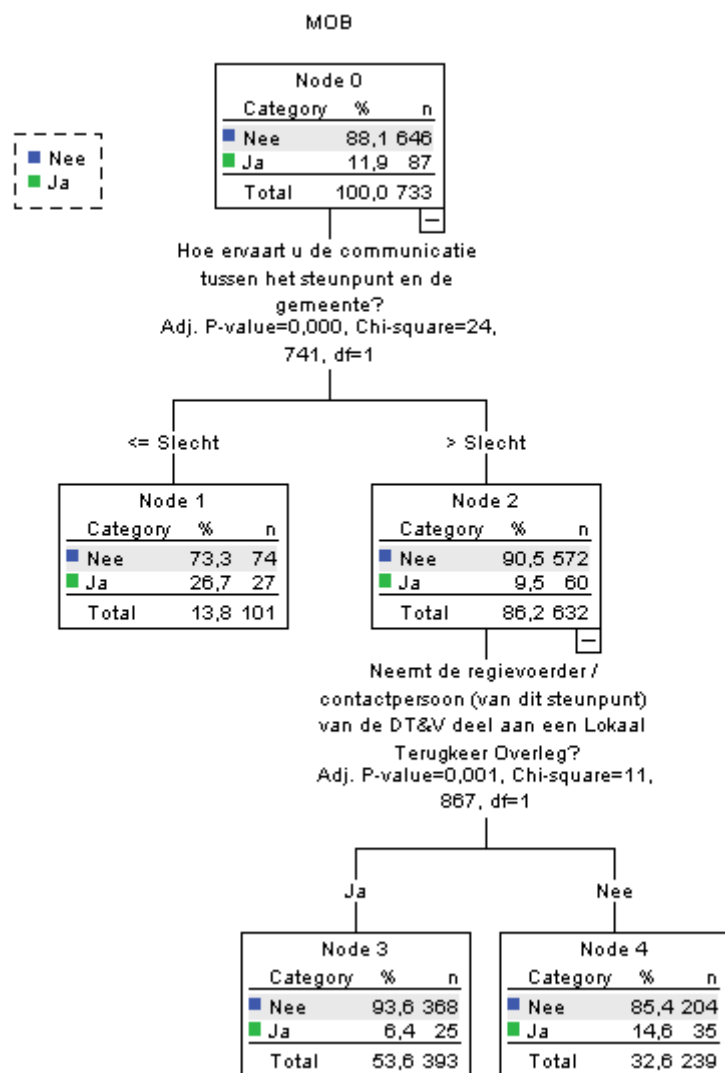

1.3.3 Werkwijze

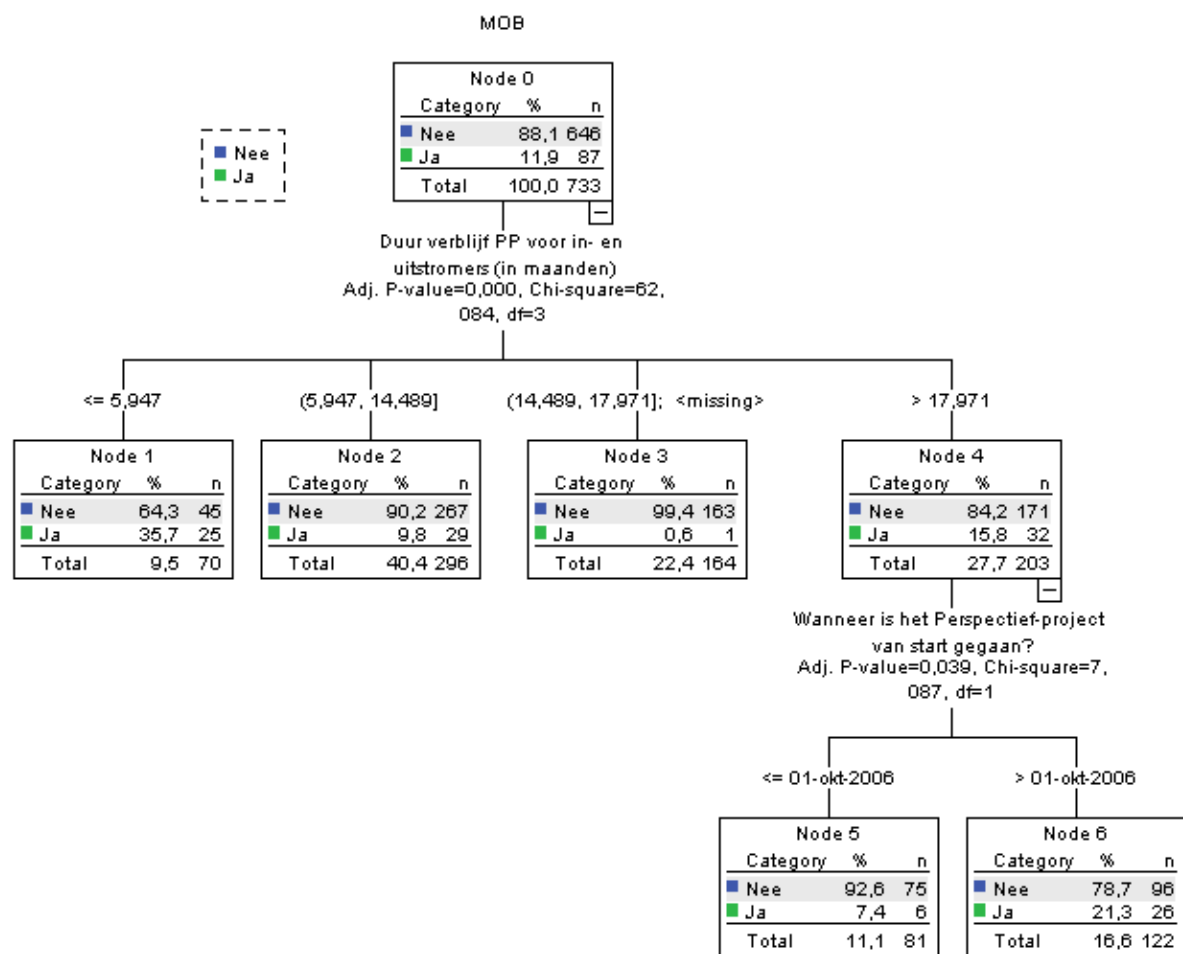

1.3.4 Contracten en trajecten

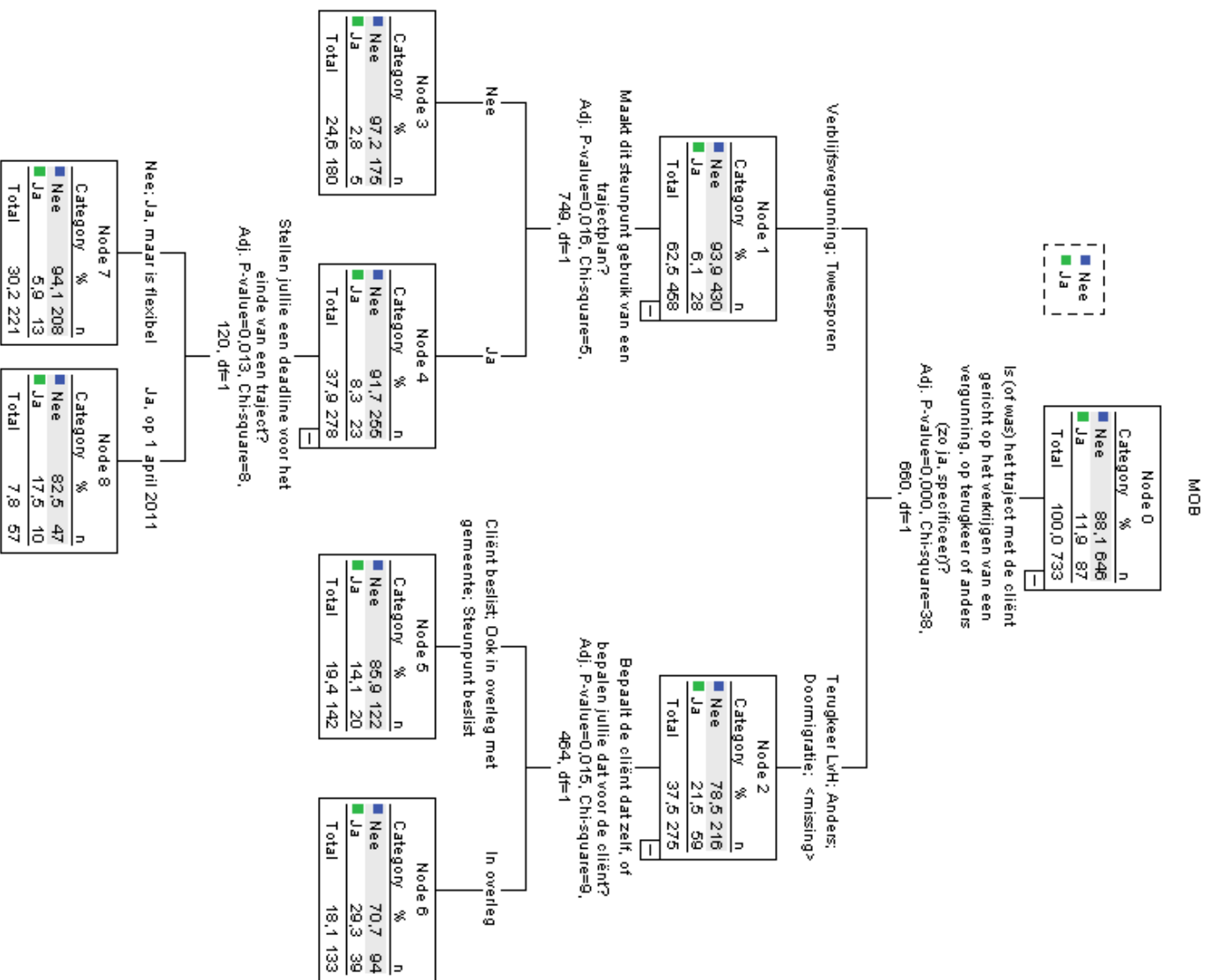

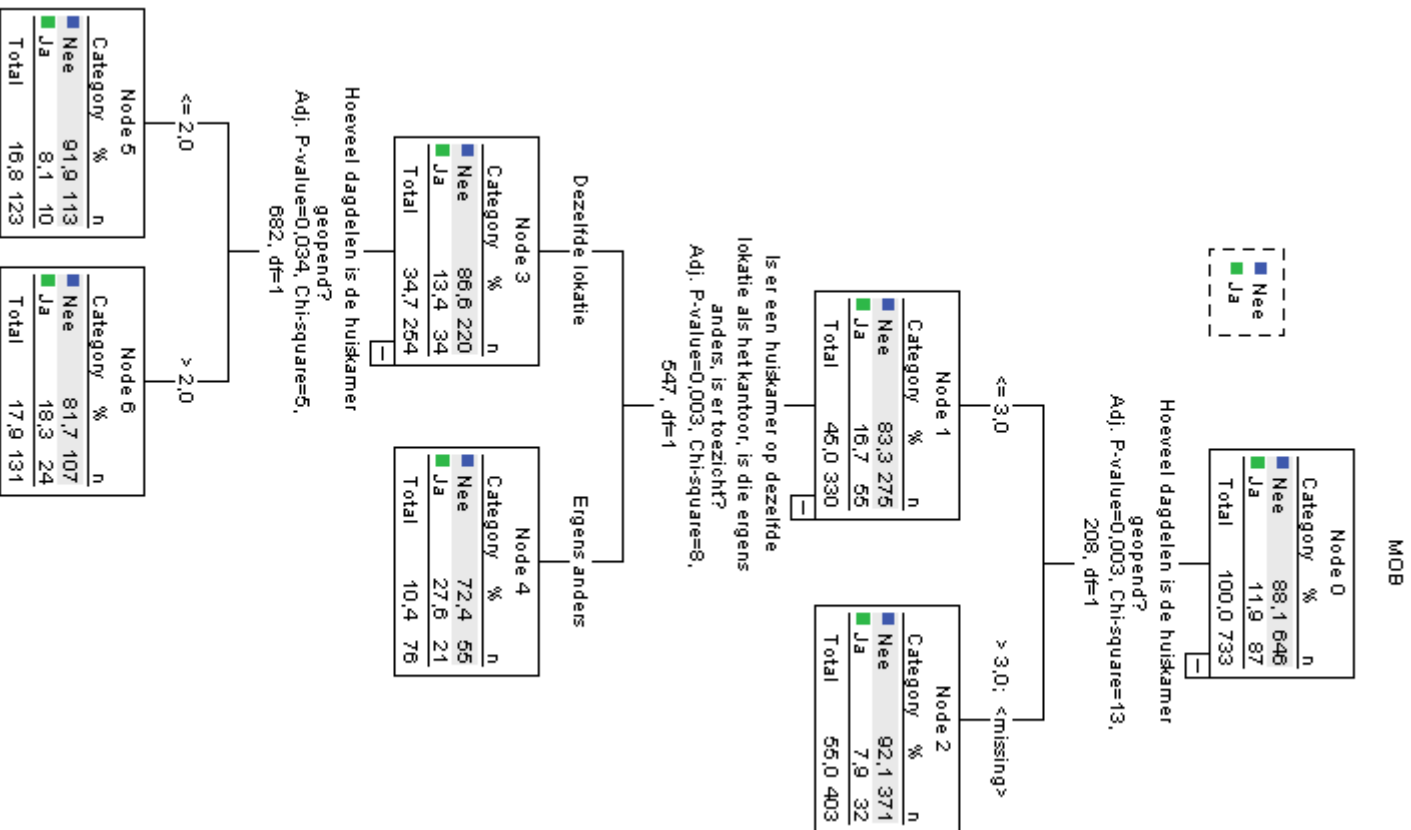

1.3.5 Huiskamer

1.3.6 Demografie

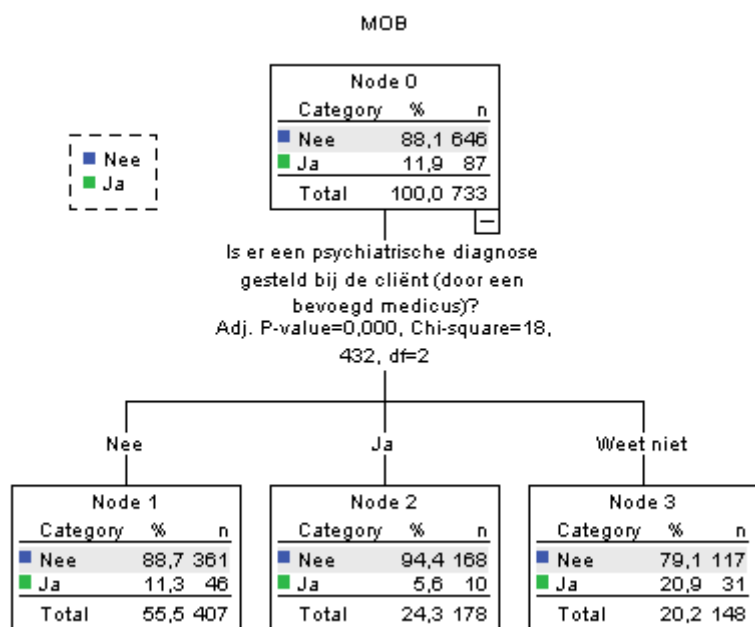

1.3.7 Asielachtergrond

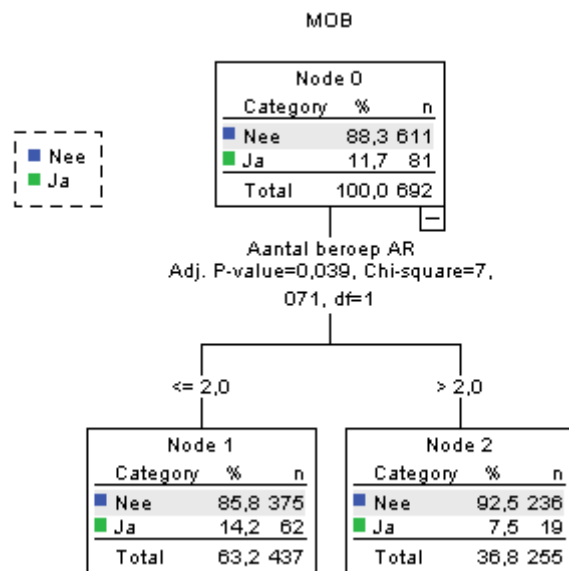

1.3.8 Totaal: Cluster Organisatie en Werkwijze

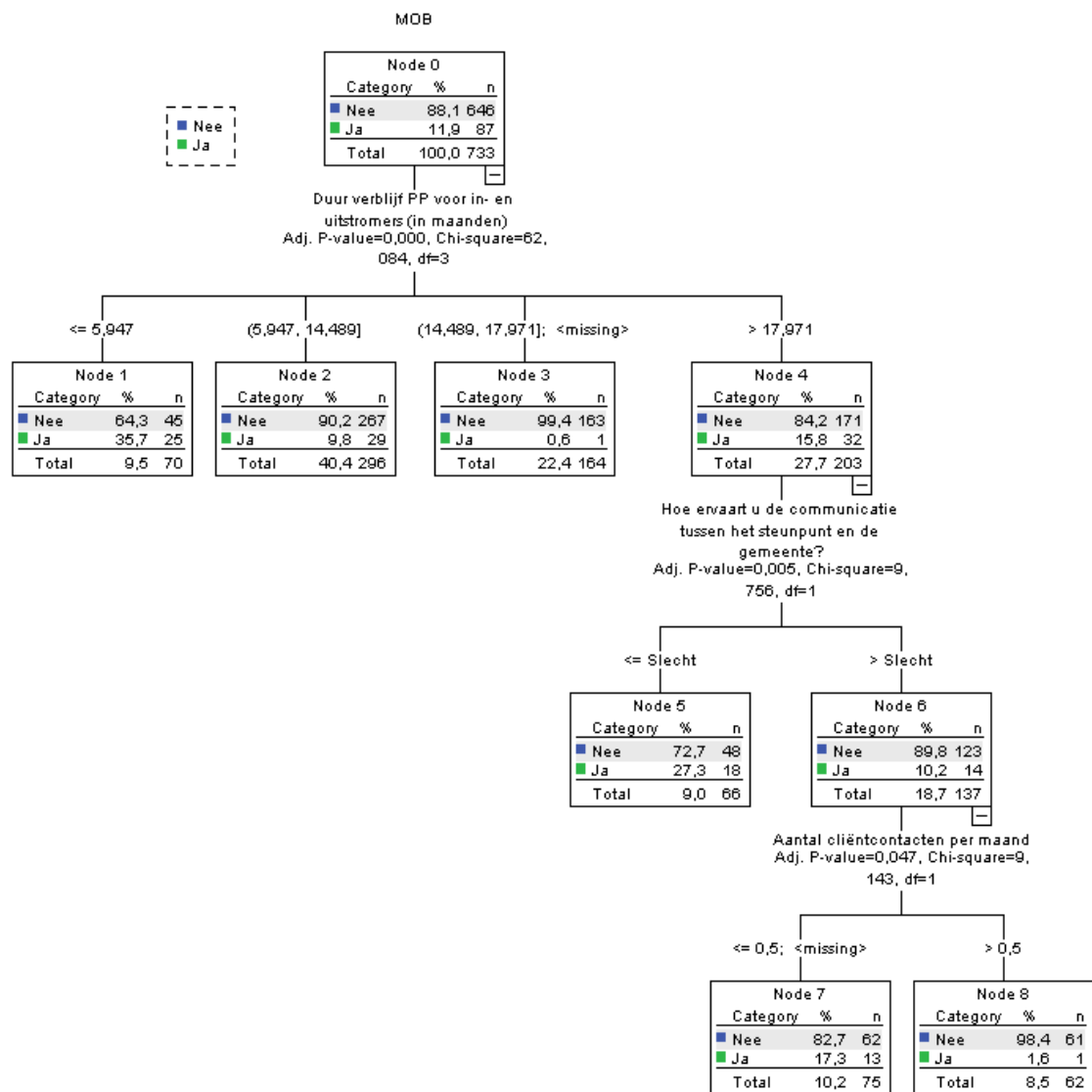

1.3.9 Totaal demografie en asielachtergrond

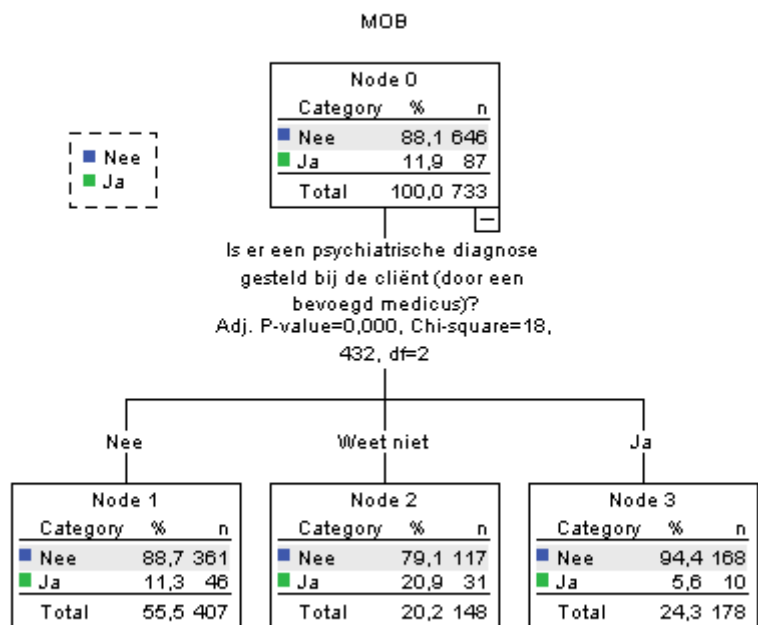

1.3.10 Totaal: Cluster Kenmerken ex-AMV's & Cluster Organisatie en Werkwijze

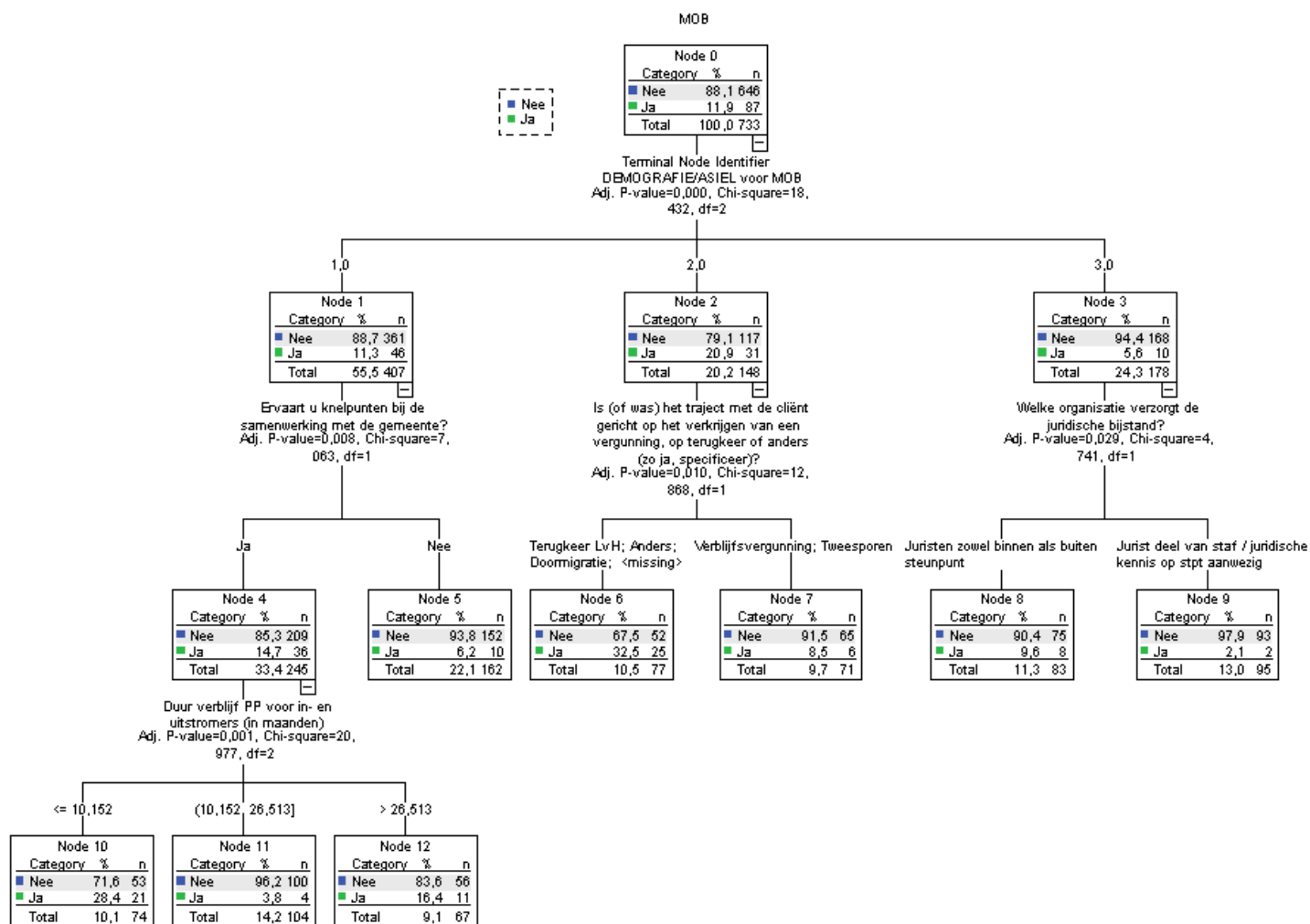

1.4 In begeleiding

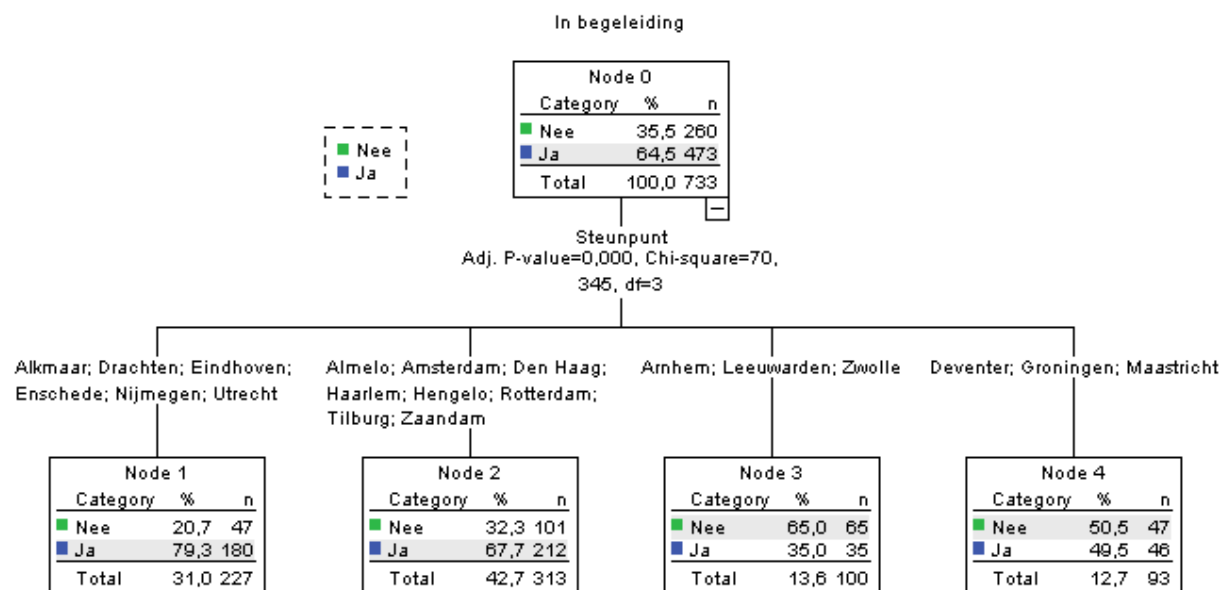

1.4.1 Organisatievormen

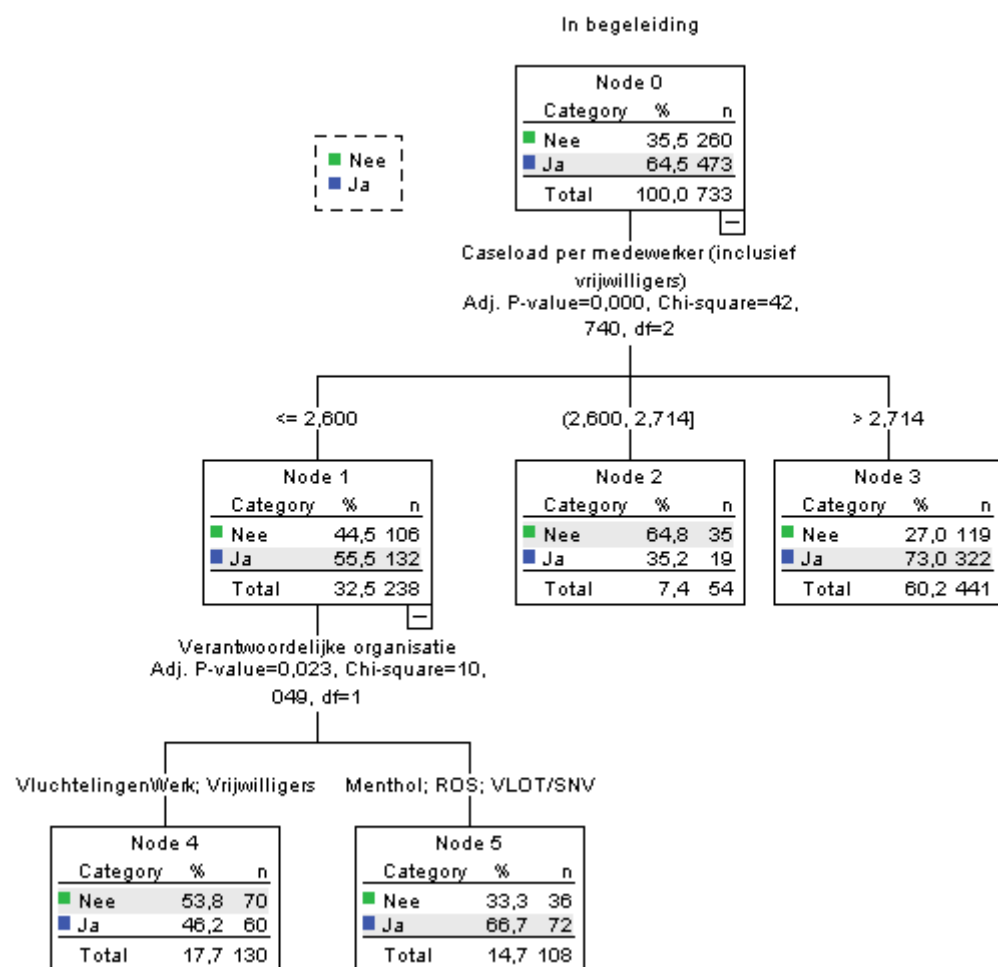

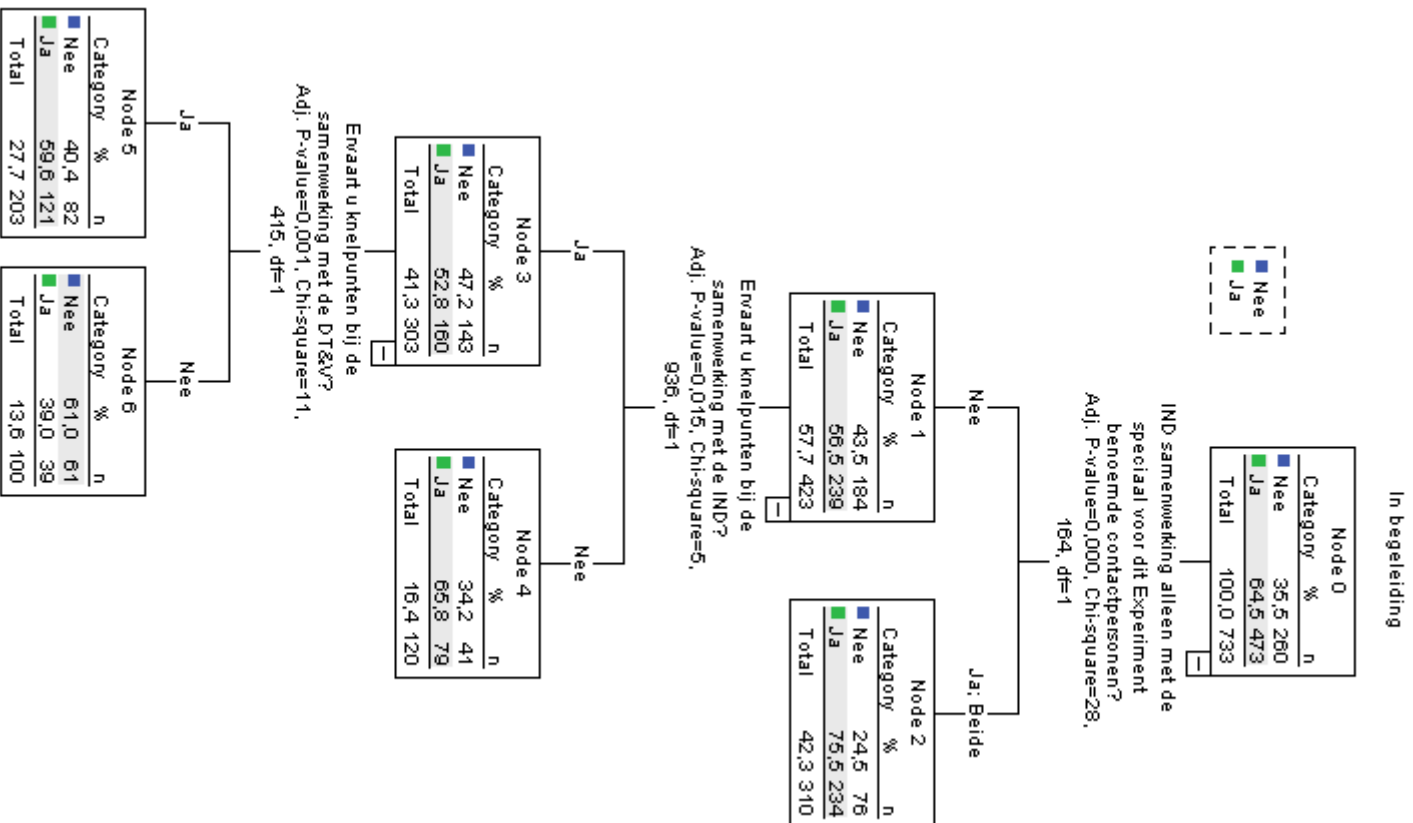

1.4.2 Samenwerking

1.4.3 Werkwijze

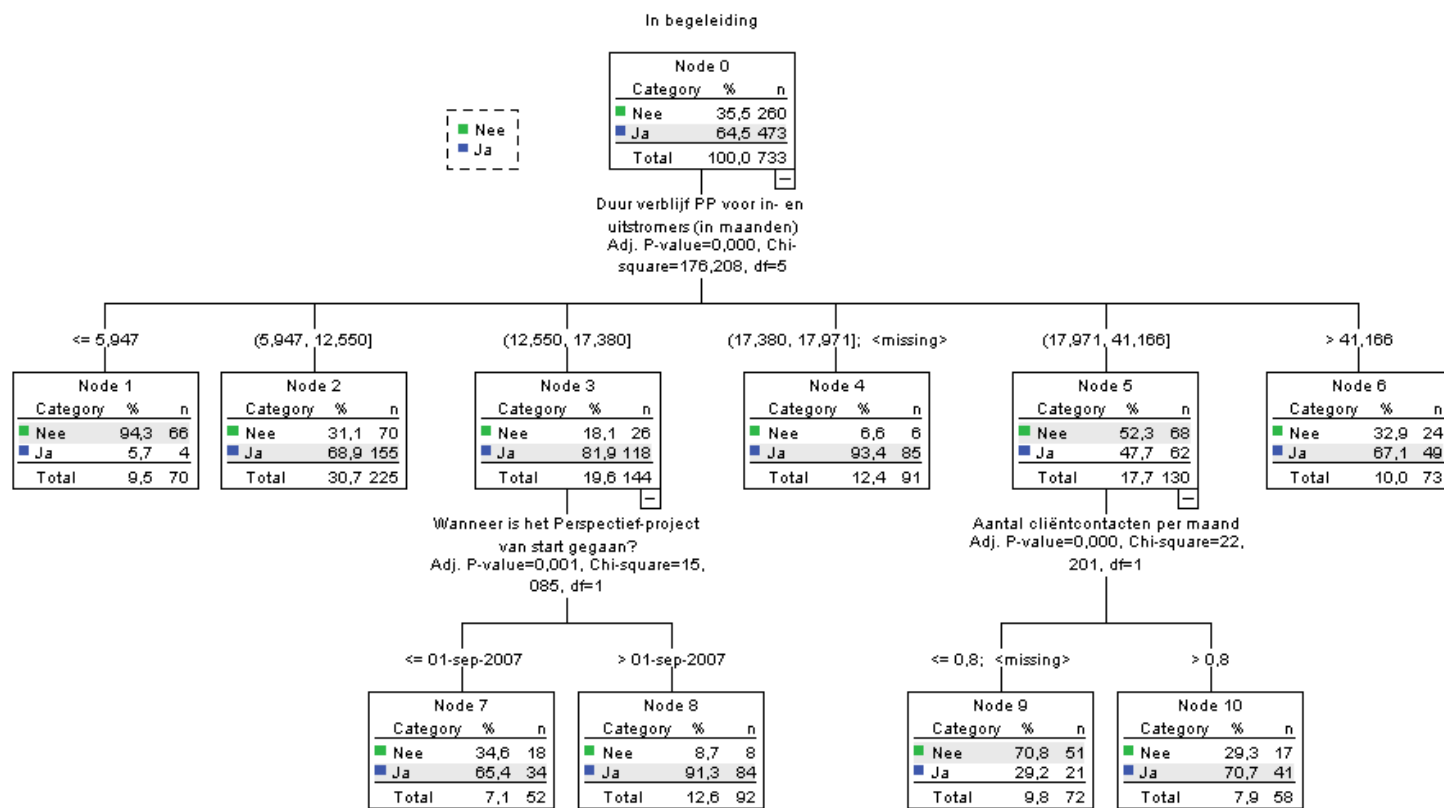

1.4.4 Contracten en trajecten

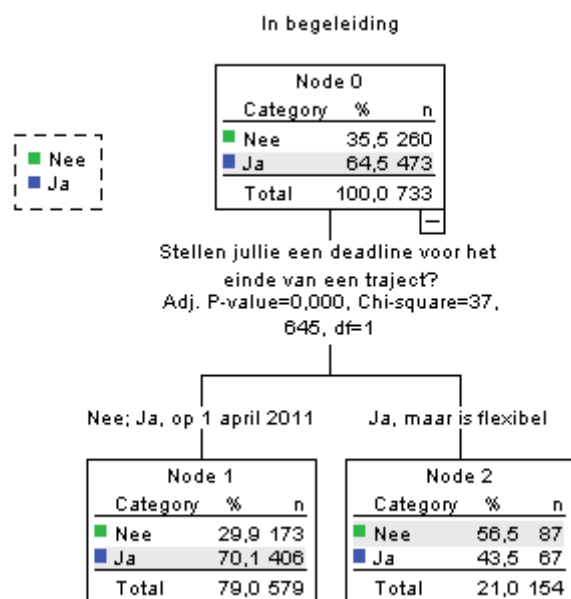

1.4.5 Huiskamer

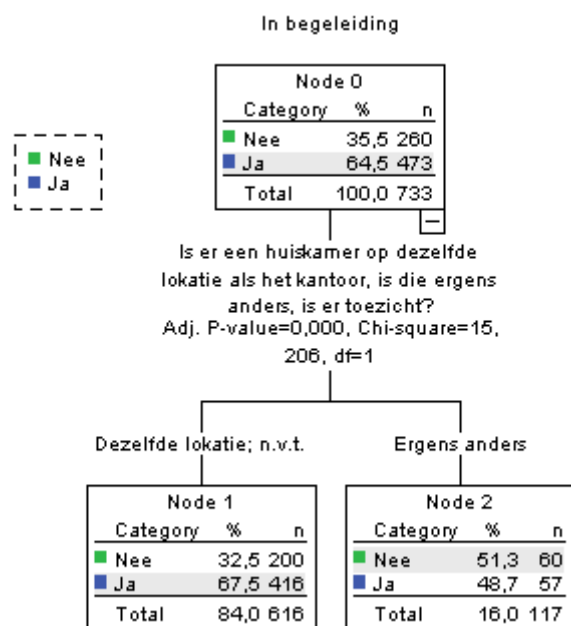

1.4.6 Demografie

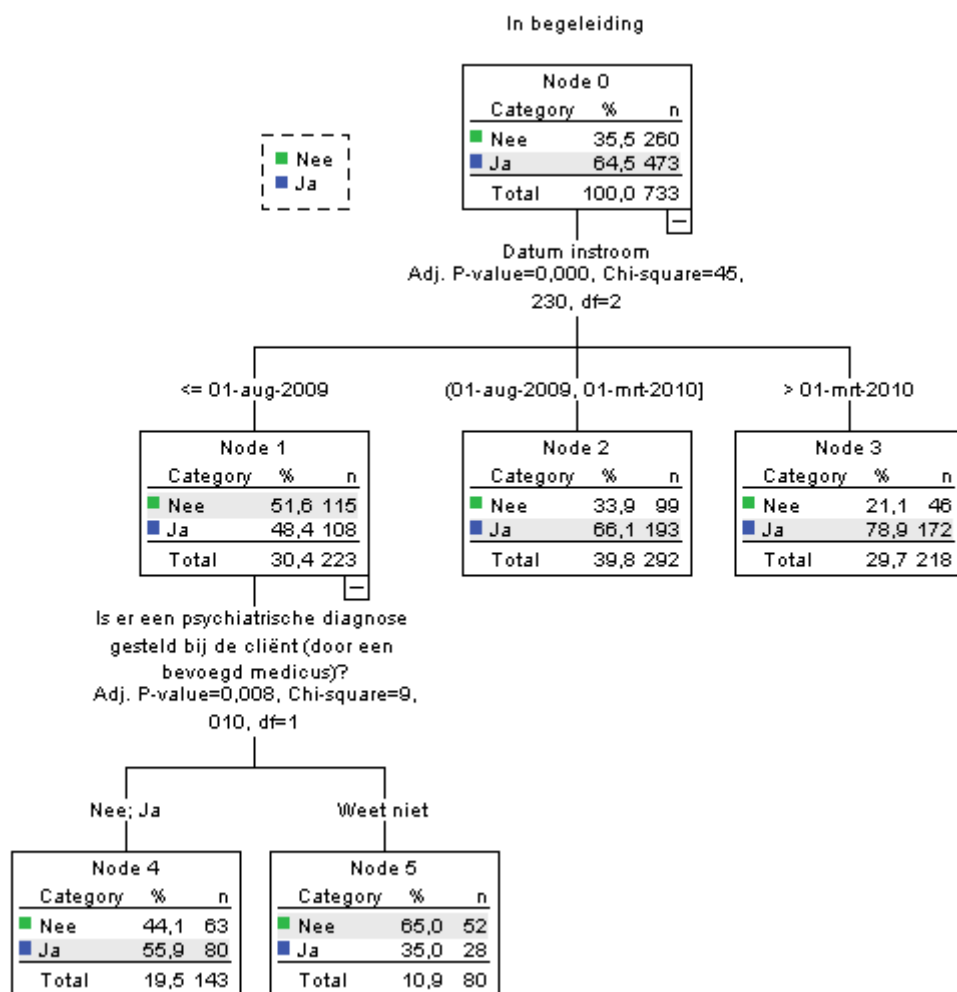

1.4.7 Asielachtergrond

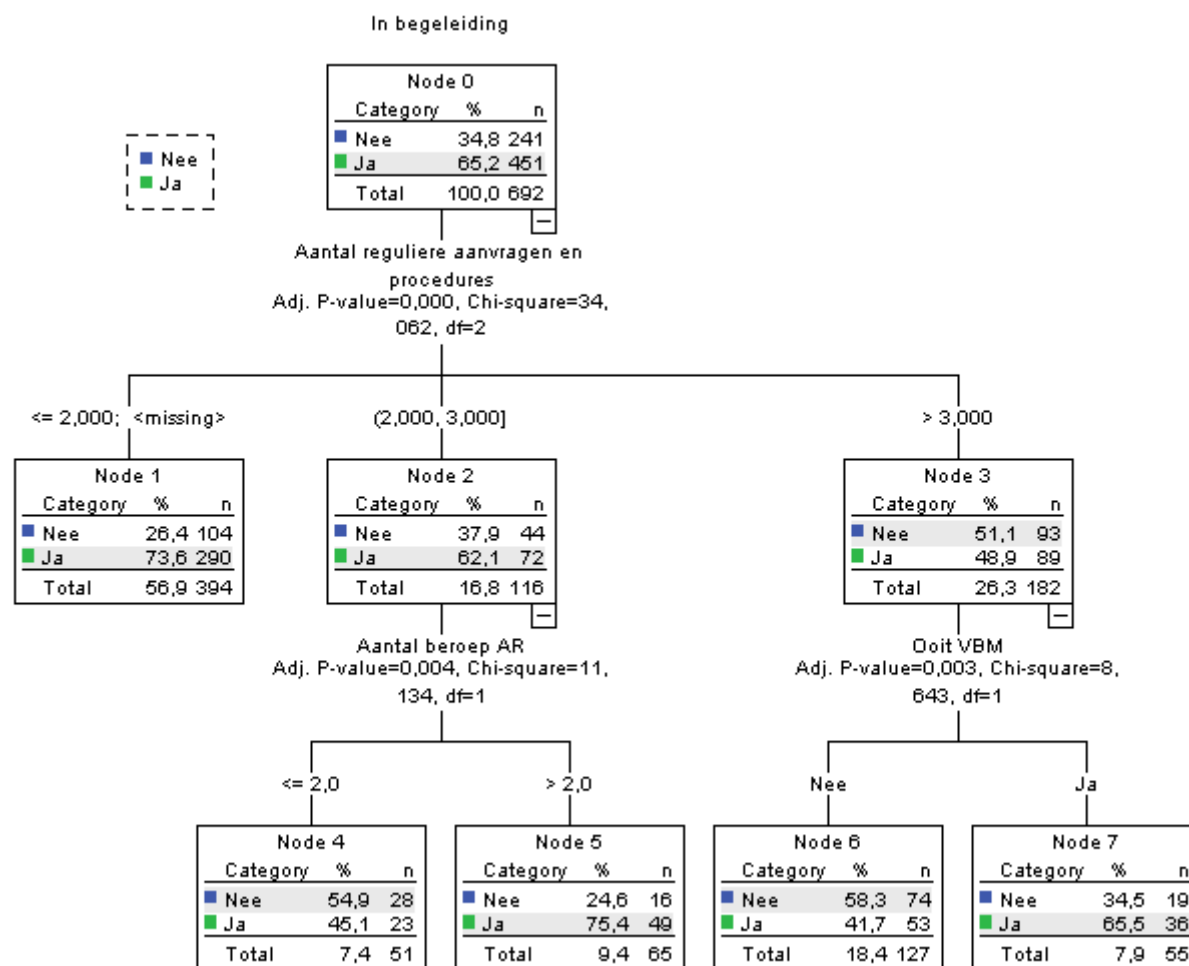

1.4.8 Totaal: Cluster Organisatie en Werkwijze

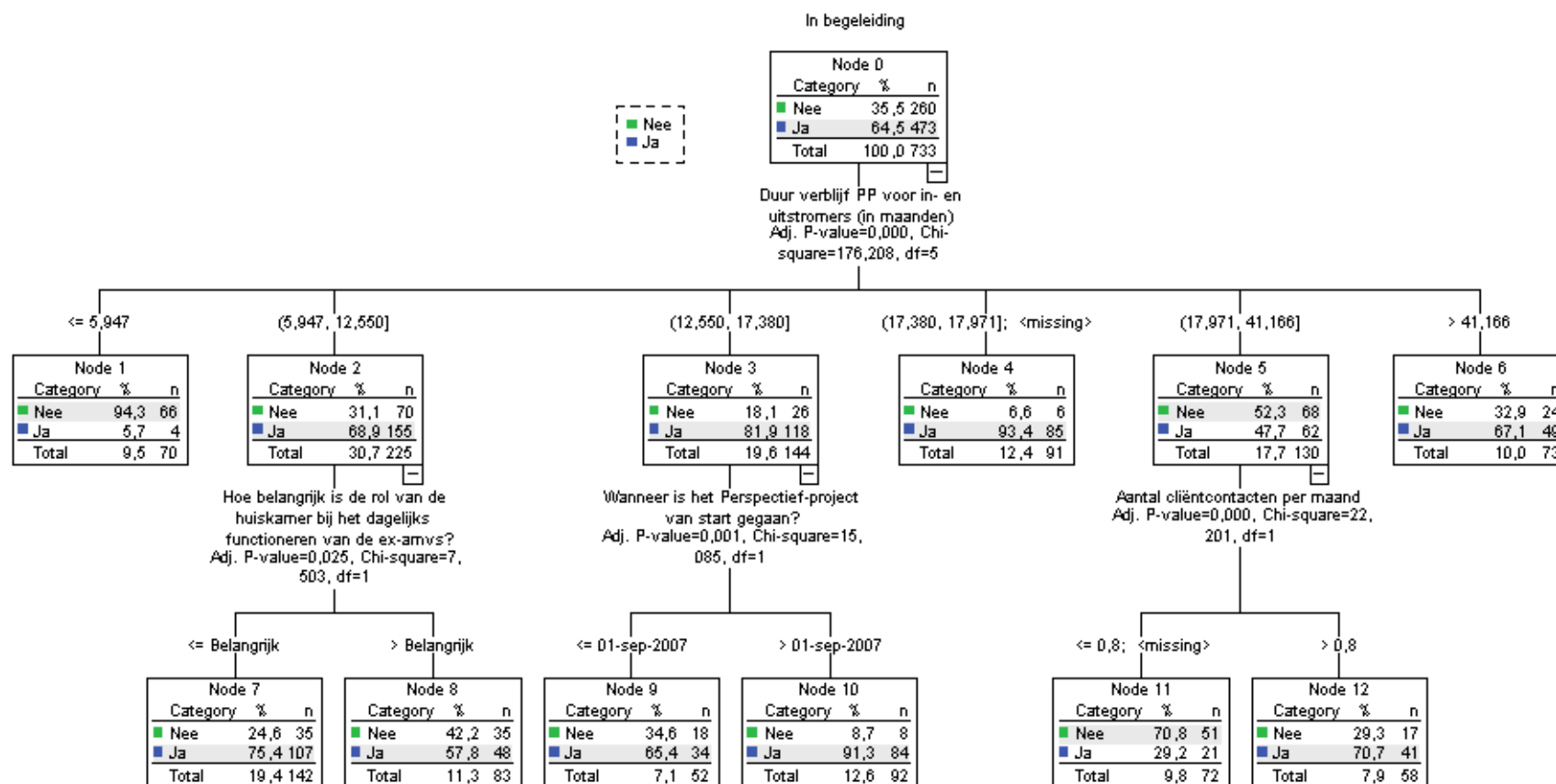

1.4.9 Totaal: kenmerken ex-AMV's en asielachtergrond

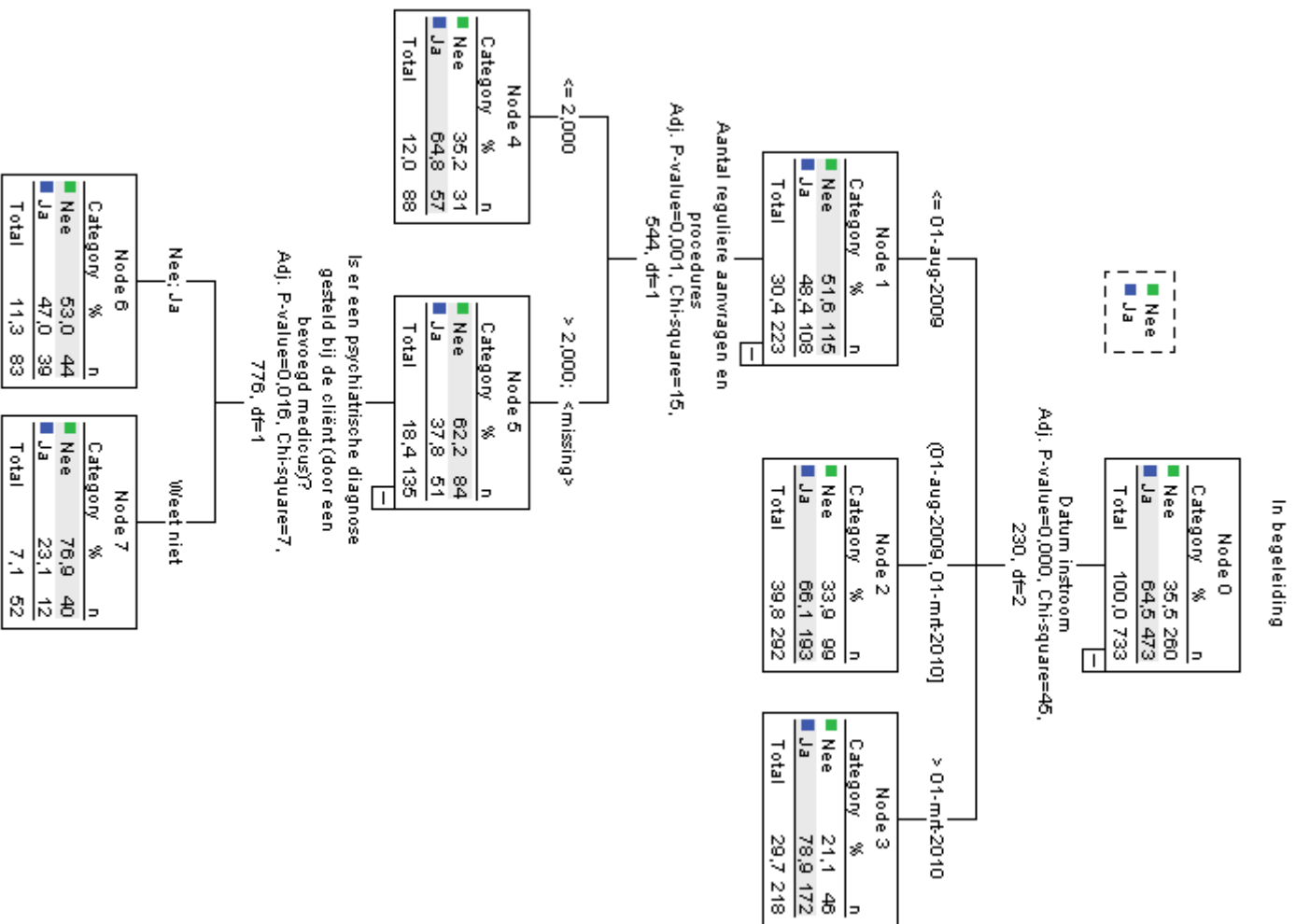

1.4.10 Totaal: Cluster Kenmerken ex-AMV's & Cluster Organisatie en Werkwijze

